

## ТЕХНИЧЕСКИ ИЗИСКВАНИЯ

към процедура на договоряне с обявление за възлагане на обществена поръчка № 754-EP-15-CE-Д-3 с предмет: "Доставка и монтаж на офис мебели за нуждите на ЕВН България ЕР" ЕАД

### Минимални технически изисквания

№	Техническа характеристика	Минимални изисквания на Възложителя
	<b>Описаните по-долу данни представляват минимални изисквания към офис мебели</b>	
1 001	<b>1 бр. Бюро</b> В= 160,0 cm, Т= 80,0 cm, S= 2,5cm  Плоскост: Кайндл (2112) или Егер (U708) или аналогични. При алтернативни (алогични) продукти, писмено трябва да бъдат доказани същите качества от Кандидата пред Възложителя Лепило: Изкуствено вещество Форма на кантовете: Кабелен изход-объл, 108 mm Диаметър	Сив Светло сиво прави Светло сиво
	<b>1бр. Крака за бюро</b> В=160,0 cm Т=80,0 cm	Цвят на подставката: Алу металик, напрашен Kabelh./ÜB-Тръба: Алу металик, напрашен
10 001	<b>1 бр. Бюро</b>	



№

## Техническа характеристика

## Минимални изисквания на Възложителя

Описаните по-долу данни представляват минимални изисквания към офис мебели

### 1 бр. Плот на бюрото

Размери

B= 1600 mm, T= 800 mm, S= 19mm

Дебелина на плочата

19 mm

Материал

плоча от дървесни частици - /E1 стандарт EN312/

Плоскост: Кайндл (2112) или Егер (U708) или аналогични. При алтернативни (алогични) продукти, писмено трябва да бъдат доказани същите качества от Кандидата пред Възложителя

с меламиново покритие /стандарт EN 14322, респективно DIN 68765/

Цвят

По избор на EBH

Форма

Правоъгълна, без закръгляния

устойчива на надрасквания, да не отразява светлината

Повърхност

ABS 2 mm пластмасов

Кант:

гладки

Форма на кантовете:

По избор на EBH

Цвят на кантовете

### 2 бр. Кабелен отвор

Размери

кръгъл, ф=108 mm

Изпълнение

над кабелния канал, от вътрешна страна на крака

**Кабелна капачка**

Материал

пластмаса, кръгла форма

Цвят

По избор на EBH

### 1 бр. Стойка за бюро

Стояща самостоятелно

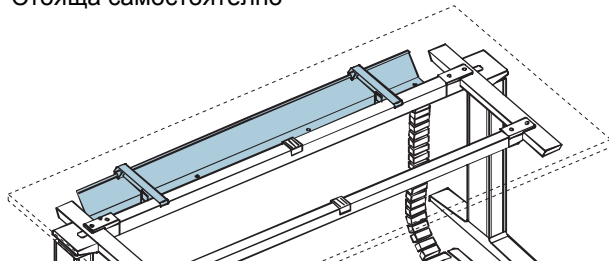

Самостоятелно стояща, разглобяема (свързана с болтове или винтове)

Разглобяема (свързана с болтове или винтове)

Разполагането (позиционирането) на кабелния канал не бива да накърнява свободата на движението на колената

№

## Техническа характеристика

## Минимални изисквания на Възложителя

Описаните по-долу данни представляват минимални изисквания към офис мебели

Т-образен крак - 2 бр.  
Шина - 2бр.  
Конзола - 2 бр.

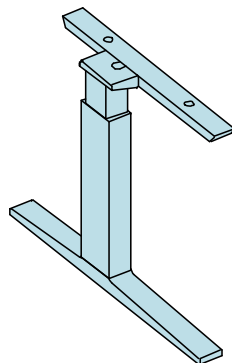

Размери  
Материал  
Повърхност  
Изпълнение:  
Цвят  
Възможност за нивелиране

Монтаж към плота /странично/

В=160,0 см; Т=80,0 см; Н= 720 мм;  
Метал  
Прахово боядисване  
Без регулиране на височината  
По избор на ЕВН  
Наличие на пластмасови пети към пода  
 $\pm 1,5$  см /посредством болтове/  
Наравно с външния край на плота на бюрото

### 1 бр. Кабелен канал

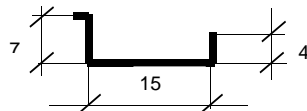

Размери  
Материал  
Повърхност  
Цвят  
Изпълнение

А=15 см, В=7 см /чертеж/  
Метал  
Прахово боядисване  
черен  
Възможност за лесен достъп при прекарване на кабелите  
Разполагането на кабелния канал не бива да пречи

№

### Техническа характеристика

### Минимални изисквания на Възложителя

Описаните по-долу данни представляват минимални изисквания към офис мебели

на свободното движение на сътрудника

Качество, маркировки:

Наличие на 5 години гаранция  
Всички повърхности трябва да могат да бъдат третирани с обичайните в търговската мрежа почистващи препарати.

10 002 1 бр. Бюро за фронт-офис  
1 бр. Плот на бюрото

по чертеж

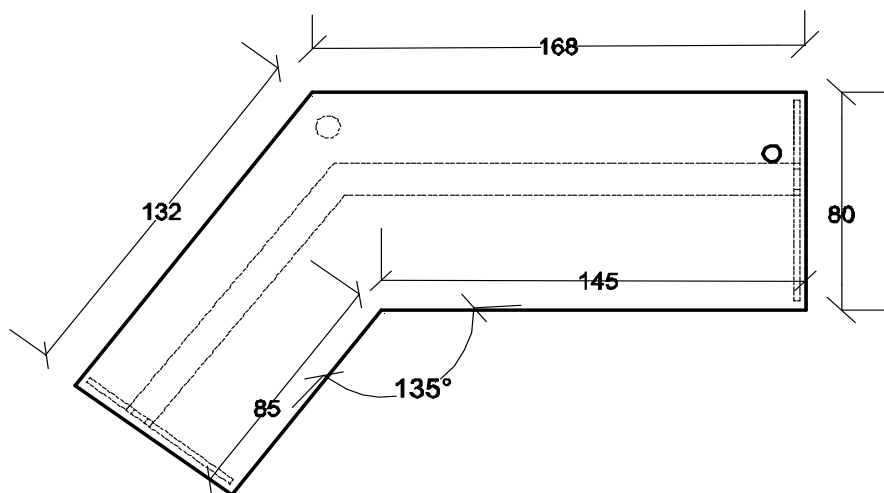

Размери  
Дебелина на плочата  
Материал

$B = 1680 + 1320$  mm,  $T = 800$  mm,  $S = 19$  mm  
19 mm  
плоча от дървесни частици - /E1 стандарт EN312/

№

## Техническа характеристика

## Минимални изисквания на Възложителя

### Описаните по-долу данни представляват минимални изисквания към офис мебели

Плоскост: Кайндл (2112) или Егер (U708) или аналогични. При алтернативни (алогични) продукти, писмено трябва да бъдат доказани същите качества от Кандидата пред Възложителя

Цвят  
Форма

Повърхност  
Кант:  
Форма на кантовете:  
Цвят на кантовете

#### 1 бр. Кабелен отвор

Размери  
Изпълнение  
**Кабелна капачка**  
Материал  
Цвят

#### 1 бр. Стойка за бюро

Стояща самостоятелно

Т-образен крак -2 бр.  
Шина - 2бр.  
Конзола - 2 бр.

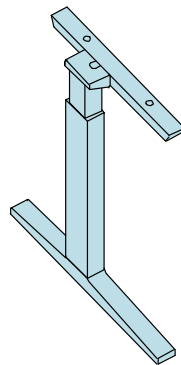

Размери  
Материал  
Повърхност

с меламиново покритие /стандарт EN 14322, респективно DIN 68765/

По избор на EBH  
Правоъгълна, без закръгления  
устойчива на надрасквания, да не отразява светлината  
ABS 2 mm пластмасов  
гладки  
По избор на EBH

кръгъл, ф=108 мм  
над кабелния канал, от вътрешна страна на крака

пластмаса, кръгла форма  
По избор на EBH

В=160,0 cm; Т=80,0 cm; Н= 720 mm;  
Метал  
Прахово боядисване

№ **Техническа характеристика** **Минимални изисквания на Възложителя**

**Описаните по-долу данни представляват минимални изисквания**

**към офис мебели**

Изпълнение:

Цвят

Възможност за нивелиране

Монтаж към плота /странично/

**1 бр. Кабелен канал**

По избор на ЕВН

Наличие на пластмасови пети към пода

± 1,5 см /посредством болтове/

Наравно с външния край на плота на бюрото

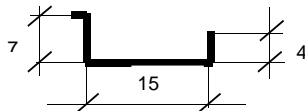

Размери

A=15 см, B=7 см /чертеж/

Материал

Метал

Повърхност

Прахово боядисване

Цвят

черен

Изпълнение

Възможност за лесен достъп при прекарване на кабелите

Разполагането на кабелния канал не бива да пречи на свободното движение на сътрудника

Качество, маркировки:

Наличие на 5 години гаранция

Всички повърхности трябва да могат да бъдат третираны с

**1 003 1 бр. Маса за пристрояване**

V= 140,0 cm T= 60,0 cm

Плоча-едностранна,заоблена като полукръг

Плоскост: Кайндл (2112) или Егер (U708) или аналогични.При алтернативни (алогични) продукти, писмено трябва да бъдат доказани същите качества от Кандидата пред Възложителя

Лепило:

светло сив

Форма на кантовете:

светло сив

прави

**1 бр. Подставка на маса за пристрояване**

V= 140,0 cm T= 60,0 cm

№ **Техническа характеристика** **Минимални изисквания на Възложителя**

**Описаните по-долу данни представляват минимални изисквания  
към офис мебели**

нагласяне на височината 68-76см

Форма на подставката: форма на Т, извеждане на кабели

Цвят на подставката: алу металик напращен обичайните в търговската мрежа почистващи препарати.

**10 003 1 бр. Маса за пристрояване**



**Плот на масата**

**Размери**

**Материал**

Плоскост: Кайндл (2112) или Егер (U708) или аналогични. При алтернативни (алогични) продукти, писмено трябва да бъдат доказани същите качества от Кандидата пред Възложителя

Дебелина на плочата

Цвят

Повърхност

Форма

Кант:

Форма на кантовете:

Цвят на кантовете

В= 1600 mm, Т= 600 mm, S= 19mm

плоча от дървесни частици - /Е1 стандарт EN312/

с меламиново покритие /стандарт EN 14322, респективно DIN 68765/

19 mm

По избор на EBH

устойчива на надрасквания, да не отразява светлината

Правоъгълна, без закръгления

ABS 2 mm пластмасов

гладки

По избор на EBH

**1 бр. Крак за маса за пристрояване**

№

## Техническа характеристика

## Минимални изисквания на Възложителя

Описаните по-долу данни представляват минимални изисквания към офис мебели

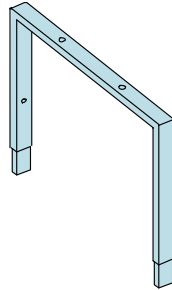

П-образен крак -2 бр.

### Размери

### Материал

Цвят

Повърхност

Наличие на пластмасови пети към пода

Възможност за нивелиране

**Монтаж към плота /странично/**

**Качество, маркировки:**

В= 1600 mm, Т= 600 mm, Н= 720 mm;

метален профил 60/30 mm

По избор на ЕВН

Прахово боядисване

± 1,0 cm

Наравно с външния край на плота на бюрото

Наличие на 5 години гаранция

Всички повърхности трябва да могат да бъдат почиствани с обичайните в търговската мрежа почистващи препарати.

## 10 004 | Број Организационен параван за монтаж на маса

### Размери

Височина на горния ръб:

Височина на паравана:

Дължина на паравана:

Н=1135 mm

мах: 545 mm /при Н=1135 mm/

В=1600 mm

В=1600 mm, Н=545 mm

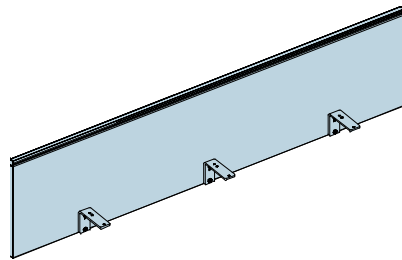

### Материал

Плоча от дървесни частици - /Е1 стандарт EN312/



№

## Техническа характеристика

## Минимални изисквания на Възложителя

Описаните по-долу данни представляват минимални изисквания  
към офис мебели

Цвят:

Монтаж към масата:

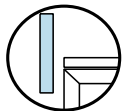
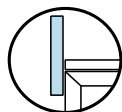

с меламиново покритие /стандарт EN 14322,  
респективно DIN 68765/

Възможност за тапицировка с дамаска двустранна по  
избор на поръчителя върху мек фазер или коркова  
плоча (Pinnbar)

на поръчителя върху мек фазер или коркова плоча  
(Pinnbar)

Обгръщане от алуминиеви шини

По избор на EBH

Монтаж с 2 мм междина;

Монтаж с 20 мм междина;

Изпълнение

Да могат лесно да се монтират и демонтират

Обгръщане от съединени алуминиеви шини

Цвят по избор на EBH

Качество, маркировки:

Наличие на 5 години гаранция  
Всички повърхности трябва да могат да бъдат  
почиствани с обичайните в търговската мрежа  
почистващи препарати.

1 бр. Допълнителна табла на конзоли

Цвят по избор на EBH

1 004 | Број **Организационен параван за монтаж на маса**

В= 160,0 cm Н= 56,8 cm S= 4,0 cm

Обгръщане от съединени алуминиеви шини

Изпълнение: RAL 7039

№	<b>Техническа характеристика</b>	<b>Минимални изисквания на Възложителя</b>
	<b>Описаните по-долу данни представляват минимални изисквания към офис мебели</b>	

1 бр. Отраслово табло на конзоли 60/15/2,5

Изпълнение: тапицировка двустранна по избор на поръчителя  
Pinnbar (мек фазер или коркова плоча)  
светло сив

1004a 1 бр. **Организационен параван**

V= 160,0 cm H= 120 cm S= 4,0 cm  
Обгръщане от съединени алуминиеви шини  
2 траверса за крака

Свободно стоящи

Изпълнение: светло сиво  
RAL 7039  
Изпълнение: тапицировка двустранна по избор на поръчителя  
Pinnbar (мек фазер или коркова плоча)

10 005 1 бр. **Подвижен контейнер**

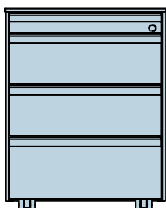

**Материал:**

Плоскост: Кайндл (2112) или Егер (U708) или аналогични. При алтернативни (алогични) продукти, писмено трябва да бъдат доказани същите качества от Кандидата пред Възложителя

Дебелина на плочата за корпуса  
Дебелина на плочата за капака  
Цвят  
Кант:  
Форма на кантовете:  
Цвят на кантовете  
Предна рамка на шкафче/чекмедже/:

Плоча от дървесни частици - /Е1 стандарт EN312/  
с меламиново покритие /стандарт EN 14322,  
респективно DIN 68765/  
19 мм  
25 мм  
По избор на EBH  
ABS 2 mm гладки  
прави  
По избор на EBH

№

## Техническа характеристика

## Минимални изисквания на Възложителя

Описаните по-долу данни представляват минимални изисквания към офис мебели

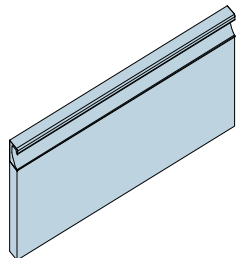

Плоча от дървесни частици с вградена дръжка /лайсна/ или метални дъгообразни дръжки.  
Цвета на дръжката трябва да съответства на цвета на ПДЧ.  
Дръжката трябва да може да бъде изпълнена в различни цветове.

Шкафчета:

Най-горното шкафче да бъде оборудвано стандартно с механизъм за централно заключване.

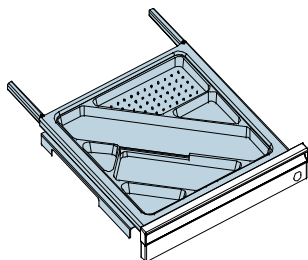

Чекмедже с разпределения за канцеларски материали

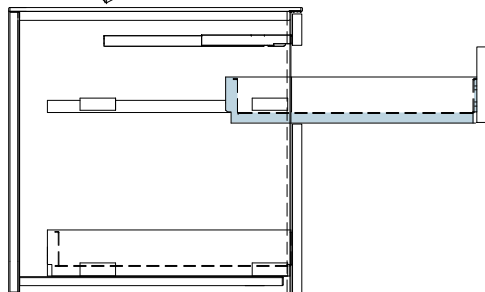

Контейнерът трябва да бъде оборудван с метални шкафчета и частично изтеглящ механизъм.

### Размери на контейнера:

Дълбочина на контейнера

$T = 60,0$  cm

Дължина на изтеглящия механизъм

$T_1 = 36,5$  cm

Дълбочина на шкафчето /чекмеджетата/

$T_2 = 49,0$  cm

Ширина на контейнера

$B = 43,0$  cm

Вътрешна ширина на шкафчето

$B_1 = 32,7$  cm

Варианти на предно деление

№

## Техническа характеристика

## Минимални изисквания на Възложителя

Описаните по-долу данни представляват минимални изисквания към офис мебели

HE= 6,6 см
HE= 15,0 см
HE= 15,0 см
HE= 18,6 см

HE= 6,6 см
HE= 10,0 см
HE= 15,0 см
HE= 23,6 см

### Изпълнение:

Мобилен

Твърди или меки колела

Централно заключване

Блокиращ механизъм за изтегляне и против преобръщане с помощта на противотежест.

Безшумно движение.

Висока странична стабилност.

До 45 кг.

Всички поставени управления на контейнера да бъдат монтирани на сачмени лагери.

Табличка за принадлежности:

Товароносимост на контейнера:

Управление:

### Монтажни съоръжения:

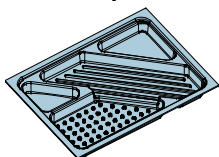

Материал и цвят: Пластмаса, черен.

### Качество, маркировки:

Наличие на 5 години гаранция

Всички повърхности трябва да могат да бъдат третирани с обичайните в търговската мрежа почистващи препарати.

### 1 005 1 бр. Подвижен контейнер

В= 42,8 см Т= 60,0 см Н= 55,4 см

Изпълнение : Ут-изтеглящ механизъм 6,5 см,

Плоча: светлосива

Лепило: светло сиво

№

## Техническа характеристика

## Минимални изисквания на Възложителя

Описаните по-долу данни представляват минимални изисквания

### към офис мебели

2 Капака 10 см, 1 Капак 20 см; с  
Централно заключване

Корпус, преден: светло сив  
Форма на кантовете: прави

Плоскост: Кайндл (2112) или Егер (U708) или  
аналогични. При алтернативни (алогични) продукти,  
писмено трябва да бъдат доказани същите  
качества от Кандидата пред Възложителя

Дъгообразна дръжка

### 20 001 1 бр. Шкаф с плъзгащи врати

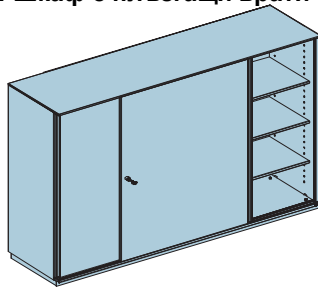

Шкафът с плъзгащи врати може да бъде заявяван за  
различен брой височини на папки.

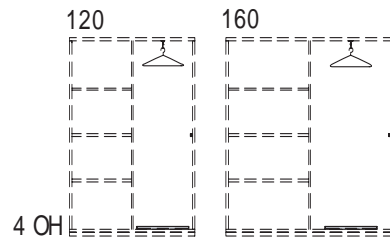

Като особеност, шкафът с плъзгаща врата с височина  
4 папки може да  
бъде оборудван като шкаф-гардероб.  
При монтажа на гардероба съществуващите рафтове  
се отстраняват  
и се заменят със следните елементи:  
изтеглящ механизъм за гардероб;  
табла за обувки.

### Материал:

Плъзгаща врата

Плоча от дървесни частици - /Е1 стандарт EN312/

**Описаните по-долу данни представляват минимални изисквания  
към офис мебели**

Плоскост: Кайндл (2112) или Егер (U708) или аналогични. При алтернативни (алогични) продукти, писмено трябва да бъдат доказани същите качества от Кандидата пред Възложителя	с меламиново покритие /стандарт EN 14322, респективно DIN 68765/
Дебелина на плочата за плъзгащи врати	19 мм с пластмасова дръжка /лайстна за хващане/
Дебелина на плочата за пода, централен делител и	19 мм
Дебелина на плочата за покривен панел	19 мм
Дебелина на плочата за задна стена	12 мм
Цвят	Вариант с възможност за тапициране на задна стена По избор на EBH
Кант:	ABS 2 mm гладки за всички външни и видими ръбове,
Форма на кантовете:	всички останали 0,3мм при меламин.
Цвят на кантовете	прави По избор на EBH
Цвят на пластмасовата дръжка /лайстна за хващане	Стандартно трябва да отговаря на цвета на шкафа с плъзгащи врати. По избор на EBH трябва да могат да бъдат избирани различни цветове.
<b>Размери на шкафа:</b>	
Дълбочина:	T= 445 мм
Две възможни ширини:	B= 120,0 cm; B= 160,0 cm
Височини:	3 ОН /Н= 113 cm долна част; Н= 110,5 cm горна част/ 4 ОН /Н= 152 cm долна част; Н= 149,5 cm горна част/
Покривен панел:	ПДЧ 19 мм. Дълбочина 44,5 см.
Страница:	ПДЧ 19 мм
Централен разделител:	ПДЧ 19 мм
Дъно:	ПДЧ 19 мм. Дълбочина 44,5 см.
Рафтове:	ПДЧ 19 мм. Дълбочина 35,0 см. Възможност рафтовете да могат да се преместват по височина. Натоварване по цялата дължина на рафта - мин. 0,5 кг/см.

№	Техническа характеристика	Минимални изисквания на Възложителя
<b>Описаните по-долу данни представляват минимални изисквания към офис мебели</b>		
Задна стена:	<p>За шкаф 120см - 28,5 кг/ на рафт, за шкаф 160 см- 38,5 кг / на рафт.          Рафтовете да са обезопасени срещу преобръщане.          Брой на рафтовете:          за 3 височини / 3 ОН / - 4 бр.          за 4 височини / 4 ОН / - 6 бр.          ПДЧ 16 мм, монтирана четиристранно.          Височина 37 мм при здравина на дъното и плочите 19 мм, 4-6 регулируеми крака на шкаф, +20 мм регулиране на височината на поставяне. Пластмаса, черни.          Цвят по избор на ЕВН. Метален плъзгащ механизъм.</p>	
Регулируеми крака:		
Плъзгачи се врати:		
<b>Шкаф за надстройка:</b>		
Изпълнение:	<p>Без регулируеми крака, но с капачета на отвора за регулируемите крака. Захваща се с четири винта, Покриване крачетата на шкафа с метална или пластмасова профилна рамка.          Възможност за изпълнение на шкаф с долна част и шкаф с надстройка.          Всички щкафове да са оборудвани с централен делител.          Възможност за вграждане на допълнителни части, например: рамка за закачалки, стелаж за папки, плот за четене.          Допълнителните части за вграждане са с цвета на корпуса.          Плъзгачиге се врати трябва да се плъзгат в профилите на колела.</p>	
Заклучване:	<p>Ключалка с въртящ се цилиндър.          Възможност за изпълнение без заключване.          Ключалките да са със заменяем цилиндър с 2 ключа /единия ключ да е винаги сгъваем/</p>	

№

## Техническа характеристика

## Минимални изисквания на Възложителя

Описаните по-долу данни представляват минимални изисквания към офис мебели

Да има възможност за блокировка.

Принадлежности и монтажни съоръжения:

Доставят се по желание на EBH  
Кутия-картотека с различни големина:

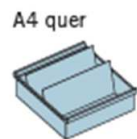
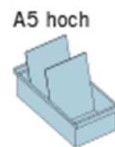
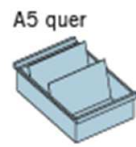

CD класьор

CD класьор

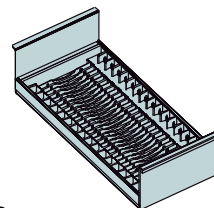

Английска колона

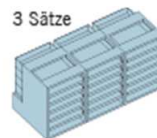
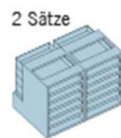

Секция за папки

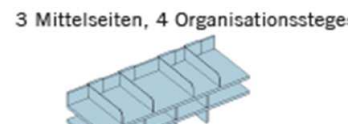
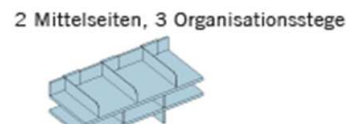
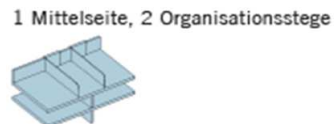

Монтажни съоръжения за висене



№

## Техническа характеристика

## Минимални изисквания на Възложителя

Описаните по-долу данни представляват минимални изисквания към офис мебели

Hängekarteirahmen



Karteirahmen

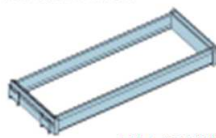

Karteilade

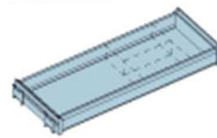

люлеещи се релси

Vetro Lateral



Multirex

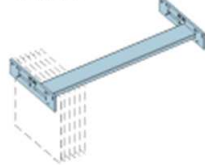

Zippel



Окачена кутия-картотека

Секция за инструменти – с възможност за изтегляне

Плот за четене - с възможност за изтегляне

Гардеробен изтеглящ се механизъм:

Монтира се в плочата на шкаф или рафт. Удължаване около 23 см.

Размери: Ш: 35.4 см, В: 6 см, Д: 4.2 см

Материал и цвят: стомана, CR хром

**Монтаж:**

**Качество и маркировка:**

Клиентът избира дали шкафът да бъде доставен напълно сглобен или разглобен.

Наличие на 5 години гаранция

Всички повърхности трябва да могат да бъдат третирани с обичайните в търговската мрежа почистващи препарати.

30001 16p. **Besprechungstisch** - заседателна маса

№

## Техническа характеристика

## Минимални изисквания на Възложителя

Описаните по-долу данни представляват минимални изисквания към офис мебели



### Плот на масата

Правоъгълен плот с прави ъгли

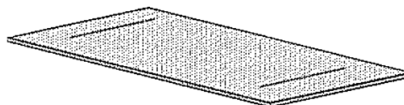

### Видове плотове за маси в различни размери

Възможни варианти ширина / дължина:

B= 800; 1000; 1200; 1400 мм / L=800; 900; 1000; 1100;  
1200; 1600 мм  
B= 1000; 1100; 1200 мм / L=1600 мм  
B=1000; 1100; 1200 мм / L=1800 мм  
B=800; 900; 1000; 1100; 1200 мм / L=2000 мм  
B= 800; 900; 1000; 1100; 1200 мм / L=2200 мм  
B=800; 900; 1000; 1100; 1200 мм / L=2400 мм  
B=1350 мм / L=2800 мм  
B=1350 мм / L=3000 мм; 3200мм

№

## Техническа характеристика

## Минимални изисквания на Възложителя

Описаните по-долу данни представляват минимални изисквания  
към офис мебели

### Носеща конструкция

#### Стойка за заседателна маса

Стояща самостоятелно конструкция

Т-образен крак - 2 бр.

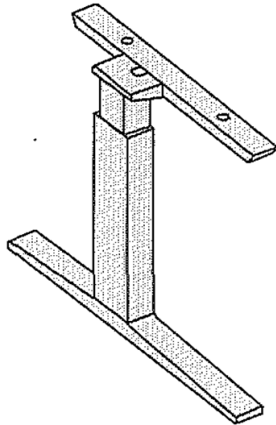

### Материал

плоча от дървесни частици - /Е1 стандарт EN312/

Плоскост: Кайндл (2112) или Егер (U708) или  
аналогични. При алтернативни (алогични) продукти,  
писмено трябва да бъдат доказани същите  
качества от Кандидата пред Възложителя  
Дебелина на плочата  
Цвят

с меламиново покритие /стандарт EN 14322,  
респективно DIN 68765/  
25 мм

Повърхност  
Кант:  
Форма на кантовете:  
Цвят на кантовете  
Изпълнение:

По избор на EBH  
устойчива на надрасквания, да не отразява  
светлината  
ABS 2 mm пластмасов  
гладки  
По избор на EBH

№

## Техническа характеристика

## Минимални изисквания на Възложителя

Описаните по-долу данни представляват минимални изисквания към офис мебели

При всички заседателни маси с фиксирани плотове трябва да има възможност за кабелни отвори. Изисква се осигуряването на между един и три отвори за кабели. Позиционирането на отворите за кабели трябва да е в лявата, дясната и средната част на плота на масата. Тези позиции се определят от ЕВН.

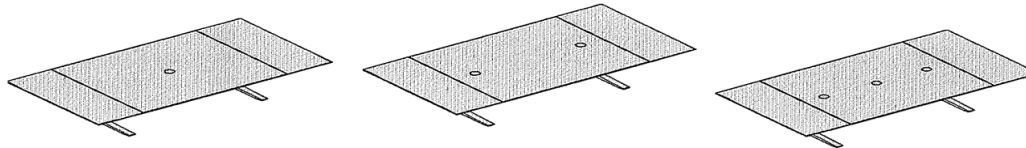

Кабелен канал

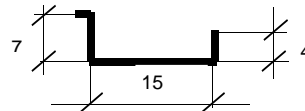

### Размери

A=15 см, B=7 см /чертеж/

Дължината зависи от големината на масата.

При необходимост да може да бъде разделен на отделни части

### Материал

Метал

Повърхност

Прахово боядисване

Цвят

черен

### Изпълнение

Възможност за лесен достъп при прекарване на кабелите

Разполагането на кабелния канал не бива да пречи на свободното движение на сътрудника

Наличие на 5 години гаранция

Всички повърхности трябва да могат да бъдат третираны с обичайните в търговската мрежа почистващи препарати.

№

## Техническа характеристика

## Минимални изисквания на Възложителя

Описаните по-долу данни представляват минимални изисквания  
към офис мебели

40 001 1 бр. Офис стол



Наличие на 5 години гаранция

**Стандарт:**

**Общи размери:**

**EN 1335** за канцеларски въртящи се столове

H=1000-1190 мм

B=584 мм /контур на линията на облегалката за  
ръцете/

**Размери на седалката:**

T=700 мм

H=460 ÷ 550 мм

B=470 мм

T=420 мм

**Облегалка на гърба:**

H=680 мм

B=530 мм

**Тегло:**

17 кг

**Механика:**

Синхронна механика /синхронно движение на  
седалката и

№	Техническа характеристика	Минимални изисквания на Възложителя
<p>Описаните по-долу данни представляват минимални изисквания към офис мебели</p>	<p>облегалката за гърба/. Максимален ъгъл на отваряне 125°; Застопоряване в 4 позиции. Прахово боядисване.</p>	<p><b>Цвят -стандартен черен.</b></p>
	<p>Преместване на седалката по височина:</p>	<p>Преместване на седалката по височина с окачване върху обезопасено хидропневматични ресори безстепенно от 400 до 510 мм. Обслужване с дърпащи бутони.</p>
<p>Регулиране на тежестта:</p>	<p>Индивидуално нагаждане според според теглото в диапазона от 45 до 120 кг.</p>	
<p>Въртяща се кръстачка:</p>	<p>Стъклено напълнен полиамид;</p>	
<p>Колелца /ролки/:</p>	<p><b>Цвят - черен.</b> Зависещи от натоварването ролки според DIN EN12528/ DIN EN12529 Възможност за избор на твърда и мека работна повърхност за меки или твърди подови настилки.</p>	
<p>Тапицерия:</p>	<p>Износоустойчивост на тъканта на тапицерията = 50 000 мартиндайла.</p>	
<p>1 бр. Гръб</p>	<p>Носеща конструкция от стъклонапълнена пластмаса; Ергономично оформена възглавница за облегалката на гърба от активно дишаща пяна</p>	
<p>Цвят</p>	<p>Облегалката на гърба от полипропилен, устойчива срещу надраскване; <b>Черен</b></p>	
<p>1 бр. Седалка</p>	<p>Комфортна възглавница на седалката от активно дишаща пяна;</p>	

№	Техническа характеристика	Минимални изисквания на Възложителя
<p>Описаните по-долу данни представляват минимални изисквания</p>		
<p>към офис мебели</p>		
<p>2 бр. Облегалки за ръцете</p>		
Материал	Пластмаса -полиамид със структурирано меко	покритие от полиуретан;
Цвят	<b>Черен</b>	Настройка по височина /нагоре-надолу/
Опция	По желание могат да се доставят без облегалки за	ръцете.
<p>40 002 1 бр. <b>Besucherstuhl</b> - стол за посетители</p>		
Размери	Цялостна височина 81см	Височина на седалка 46,5см
<b>Изпълнение</b>	пластмасови капаци на седалката и облегалката	
<b>Седалка</b>	53,5x43 см	
Размери	Комфортна възглавница на седалката от активно	
Материал	дишаща пяна;	
Тапицерия:	Износоустойчивост на тъканта на тапицерията = 50	
<b>Облегалка:</b>	000 мартиндайла.	
Размери	Комфортна възглавница на седалката от активно	
Материал	дишаща пяна;	
Тапицерия:	Възможност за изпълнение от мрежа.	
<b>Рамка метална:</b>	Износоустойчивост на тъканта на тапицерията = 50	
цвят	000 мартиндайла.	
Наличие на 5 години гаранция		