

Съдържание на документация за участие в открита процедура

1. Процедурно описание
2. Карта на териториите на Клиентските Енергоцентрове (КЕЦ) на територията на "Електроразпределение Юг" ЕАД (Издание юни 2018)
3. Проект на договор
4. Решение за откриване на обществената поръчката
5. Обявление за откриване на обществената поръчката
6. Единен европейски документ за обществени поръчки (ЕЕДОП)
7. Техническо предложение – по образец
8. Ценово предложение – по образец
9. Търговски условия (Издание юни 2018)
10. Процес „Координиране на няколко изпълнителя по време на изкопни работи с полагане на кабели (Издание Януари 2018)“
11. Технически спецификации и списък на дейностите
12. Графично представяне на описанията на дейностите в списъка на изкопните и възстановителни дейности (Издание Май 2018)
13. Предложение за изпълнение на дейности от раздел 90 – бланка образец на Възложителя (Издание Юни 2017)
14. Дневен отчет за реално изпълнени дейности от раздел 90 – бланка образец на Възложителя (Издание Юни 2017)
15. Линеен график за извършване на изкопните работи с полагане на кабели
16. Мерки за безопасност при работа на външни фирми на територията на Възложителя (Издание Юни 2017)
17. Общи условия на закупуване на дружествата от групата на EVN (Издание Юли 2014)
18. Клауза за социална отговорност на дружествата от групата на EVN (Издание Януари 2011)

„ЕЛЕКТРОРАЗПРЕДЕЛЕНИЕ ЮГ“ ЕАД

гр. Пловдив

ДОКУМЕНТАЦИЯ

КЪМ ОТКРИТА ПРОЦЕДУРА

№ 585-EP-18-MP-C-3

ЗА ВЪЗЛАГАНЕ НА ОБЩЕСТВЕНА ПОРЪЧКА

с предмет:

**“ Извършване на изкопни и възстановителни работи на територията на КЕЦ
Велинград от лицензионната територия на „Електроразпределение Юг“ ЕАД”**

Пловдив, 2018 г.

I. ПРАВИЛА ЗА ПРОВЕЖДАНЕ НА ПРОЦЕДУРАТА

1. Възложител

1.1. Възложителят в настоящата обществената поръчка е Електроразпределение Юг ЕАД е секторен възложител по смисъла на чл. 5, ал. 4 от ЗОП.

Административен адрес: гр. Пловдив 4000, ул. Христо Г. Данов №37

Интернет адрес: [http:// www.evn.bg/](http://www.evn.bg/)

Профил на купувача: <https://www.evn.bg/Za-nas/BuyersProfile.aspx>

1.2. Възложителят взема решение за откриване на процедура по чл.18, ал.1, т.1 от ЗОП – „открита процедура“ за възлагане на обществена поръчка, с което одобрява обявлението и документацията за процедурата, включително техническите спецификации.

2. Описание на обществената поръчка

Избор на изпълнител за извършване на изкопни и възстановителни работи на територията на КЕЦ Велинград, част от лицензионната територия на Електроразпределение Юг ЕАД.

Предметът на обществената поръчка ще се изпълни в съответствие с условията на проекта на договора и действащото българско законодателство.

II. ТЕХНИЧЕСКИ СПЕЦИФИКАЦИИ

При изпълнение на предмета на обществената поръчка следва да се спазват приложените към настоящата документация Технически спецификации.

III. ОСНОВНИ ИЗИСКВАНИЯ ПРИ ИЗПЪЛНЕНИЕТО НА ПРОЦЕДУРАТА

1. Административни изисквания и основания за отстраняване от участие:

1.1. Участник в настоящата процедура може да бъде всяко българско или чуждестранно физическо или юридическо лице, техни обединения и всички други образувания, които отговарят на условията, посочени в Закона за обществените поръчки (ЗОП), Правилника за прилагането на закона за обществените поръчки (ППЗОП) и предварително обявените от възложителя условия.

1.2. Всеки участник в процедурата има право да представи само една оферта. Не се предоставя възможност за представяне на варианти в офертите. Лице, което участва в обединение или е дало съгласие и фигурира като подизпълнител в офертата на друг участник, не може да подава самостоятелна оферта. Едно физическо или юридическо лице може да участва само в едно обединение. Свързани лица по смисъла на § 2, т. 45 от ДР на ЗОП, не могат да бъдат самостоятелни участници в процедурата.

1.3. Клон на чуждестранно лице може да е самостоятелен участник в процедурата, ако може самостоятелно да подава оферти и да сключва договори съгласно законодателството на държавата, в която е установен. В тези случаи, ако за доказване на съответствие с изискванията за технически и професионални способности клонът се позовава на ресурсите на търговеца, клонът представя доказателства, че при изпълнение на поръчката ще има на разположение тези ресурси.

1.4. Възложителят отстранява от процедурата всеки участник, за когото са налице основанията за отстраняване, свързани с личното състояние на участниците, по чл. 54, ал. 1 и чл.55, ал.1, т.1, т.3-5 от ЗОП, възникнали преди или по време на процедурата. Когато участникът е обединение от физически и/или юридически лица или предвижда използването на подизпълнител по смисъла на § 2, т. 34 от ДР на ЗОП, следва да се има предвид, че основанията за отстраняване са прилагат и за всеки член на обединение и за подизпълнителите. Основанията за отстраняване се прилагат до изтичане на сроковете по чл. 57, ал. 3 от ЗОП.

1.5. Възложителят отстранява от процедурата всеки участник, за когото е налице някое от обстоятелствата по чл. 107 от ЗОП.

1.6. Няма право да участват в процедурата лицата съгласно чл.3, т.8 от ЗИФОДРЮПДРКЛТДС и съгласно чл.69 от ЗПКОНПИ - информацията се попълва в Част III, раздел Г от ЕЕДОП.

1.7. При поискване от страна на възложителя, участниците са длъжни да представят необходимата информация относно правно-организационната форма, под която осъществяват дейността си, както и списък на всички задължени лица по смисъла на чл. 54, ал.2 от ЗОП, независимо от наименованието на органите, в които участват, или длъжностите, които заемат.

1.8. Съгласно чл. 46 от ППЗОП участниците са длъжни да уведомяват писмено възложителя в 3-дневен срок от настъпване на някое от обстоятелствата по чл. 54, ал. 1 и чл. 101, ал. 11 от ЗОП.

2. Мерки за доказване на надеждност:

2.1. Участник, за когото са налице основанията по чл. 54, ал. 1 от ЗОП, има право да предприеме мерки за доказване на надеждност съгласно чл. 56, ал. 1 от ЗОП.

- 2.2. Когато мерките за доказване на надеждност са предприети преди подаване на офертата за участие, същите се описват в Единния европейски документ за обществени поръчки (ЕЕДОП).
- 2.3. Като доказателства за надеждността на участника се представят документите по чл. 45, ал. 2 от ППЗОП.

3. Критерии за подбор – съгласно посочените в обявлението за възлагане на поръчката.

IV. ПРЕДСТАВЯНЕ НА ПРЕДЛОЖЕНИЕТО

1. Общи изисквания:

1.1. За участие в процедурата, всеки участник следва да представи оферта, изготвена в съответствие с условията на ЗОП и изискванията на възложителя, посочени в обявлението и документацията за настоящата обществена поръчка. Условията в образците от документацията са задължителни за участниците и не могат да бъдат променени от тях.

1.2. Всички документи, съдържащи се в офертата, се представят на български език, без корекции и поправки и се подписват от законно представляващия участника или от надлежно упълномощено/и лице/а. Изискуемите документи, които обективират лично изявление на конкретно лице представляващо участника не могат да се подписват и представят от пълномощник. Документи, изготвени на чужд език, следва да бъдат придружени с превод на български език, а документи за регистрация, издадени на чужд език се представят и в официален превод.

1.3. Когато се предвижда използването на подизпълнител/и при изпълнение на поръчката, за всеки подизпълнител се представя надлежно попълнен и подписан ЕЕДОП, в който се посочва информацията, изисквана в Част II, Раздел А и Раздел Б и Част III от документа.

Подизпълнителите трябва да отговарят на съответните критерии за подбор съобразно вида и дела от поръчката, който ще изпълняват, и за тях да не са налице основания за отстраняване от процедурата.

1.4. Когато се предвижда използване на капацитета на трети лица, при спазване на чл.65 от ЗОП, те трябва да отговарят на съответните критерии за подбор, за доказването на които участникът се позовава на техния капацитет и за тях да не са налице основанията за отстраняване от процедурата. Представят се надлежно попълнени и подписани от третите лица ЕЕДОП.

По отношение на критериите, свързани с професионална компетентност, участниците могат да се позоват на капацитета на трети лица само ако лицата, с чиито образование, квалификация или опит се доказва изпълнение на изискванията на възложителя, ще участват в изпълнението на частта от поръчката, за която е необходим този капацитет.

В случай, че участникът ще ползва капацитета на трети лица, той трябва да може да докаже, че ще разполага с техните ресурси, като представи документи за поетите от третите лица задължения.

1.5. При участници обединения, които не са юридически лица, в офертата се представят документите и информацията по чл. 37, ал. 4 от ППЗОП. Всяка информация, свързана с критериите за подбор (включително по Част II, Раздел В и Раздел Г от ЕЕДОП), се декларира в ЕЕДОП на обединението, който се подписва от законно представляващия/ите обединението. Всяко лице, което е член на обединението, също представя надлежно попълнен и подписан ЕЕДОП, в който се посочва информацията, изисквана в Част II, Раздел А и Раздел Б и Част III от документа.

При участие на обединения, които не са юридически лица, съответствието с критериите за подбор се доказва от обединението участник, а не от всяко от лицата, включени в него, с изключение на съответна регистрация, представяне на сертификат или друго условие, необходимо за изпълнение на поръчката, съгласно изискванията на нормативен или административен акт и съобразно разпределението на участието на лицата при изпълнение на дейностите, предвидено в договора за създаване на обединението.

В случай, че избраният за изпълнител участник е обединение, което не е юридическо лице, възложителят, с оглед предоставената му правна възможност, не поставя изискване за създаване на юридическо лице.

1.6. Съгласно чл. 102, ал. 1 от ЗОП, участниците могат да посочат в офертите си информация, която смятат за конфиденциална във връзка с наличието на търговска тайна. В тези случаи в офертата се прилага декларация за конфиденциалност и информацията няма да бъде разкривана от възложителя. Участниците следва да имат предвид, че не могат да се позовават на конфиденциалност по отношение на предложенията от офертите им, които подлежат на оценка.

1.7. Срок на валидност на офертата: 6 месеца от датата, която е посочена в обявлението за дата на получаване на офертата и представлява времето, през което участникът е обвързан с условията на предложенията си. При необходимост възложителят може да поиска от участниците да потвърдят и удължат срокът на валидност на офертите си.

2. Съдържание на опаковката:

2.1. Опис на представените документи (в свободен текст).

2.2. Единен европейски документ за обществени поръчки (ЕЕДОП, съгласно утвърдения образец от АОП), който се предоставя от всяко лице, представляващо стопански субект (участник, подизпълнител, член на обединение, както и всяко лице, чиито ресурси ще бъдат ангажирани в изпълнението на поръчката), съобразно чл. 40 от ППЗОП.

Считано от 01.04.2018 г. ЕЕДОП се подава задължително в електронен вид, подписан с електронен подпис.

Изискванията за покриване на поставените от Възложителя критерии за подбор: годност (правоспособност) за упражняване на професионална дейност; икономическо и финансово състояние; технически и професионални способности, са посочени в обявлението за обществената поръчка. В съответствие с чл.67, ал.1 от ЗОП, при подаване на офертата участникът декларира липсата на основанията за отстраняване и съответствие с критериите за подбор чрез представяне на ЕЕДОП, а документите се представят при условията на чл.67, ал.5 и ал.6 от ЗОП.

2.3. Документи за доказване на предприетите мерки за надеждност, когато е приложимо.

2.4. При участници обединения, които не са юридически лица - копие от документ, от който да е видно правното основание за създаване на обединението, както и следната информация във връзка с настоящата обществена поръчка: правата и задълженията на участниците в обединението; разпределението на отговорността между членовете на обединението; дейностите, които ще изпълнява всеки член на обединението.

Съгласно чл.39, ал.3 от ППЗОП, офертата включва:

2.5. Техническо предложение – документа се изготвя по образец на Възложителя и съдържа:

- документ за упълномощаване, когато лицето, което подава офертата, не е законният представител на участника – когато е приложимо;

- декларация за съгласие с клаузите на приложения проект на договор (съдържа се в обр. „Техническо предложение“);

- декларация за срока на валидност на офертата (съдържа се в обр. „Техническо предложение“);

- декларация, че при изготвяне на офертата са спазени задълженията, свързани с данъци и осигуровки, опазване на околната среда, закрила на заетостта и условията на труд (съдържа се в обр. „Техническо предложение“).

2.6. Ценово предложение – документа се изготвя по образец на Възложителя.

Ценовото предложение, с изискуемите приложения към него, се поставя в **отделен, запечатан, непрозрачен плик с надпис „Предлагани ценови параметри“, на хартиен носител.**

При оформянето на Ценово предложение, в колони "Заплата, лв. без ДДС" и „Материал“, лв. без ДДС“, в редовете с указани мерни единици и количества, следва да се попълнят единичните цени /числа с точност не повече от втория знак след десетичната запетая/.

Комисия, назначена със заповед на Възложителя ще разгледа и оцени офертите по реда на чл. 181, ал.2 от ЗОП, във връзка с чл. 61 от ППЗОП. Първо се разглеждат и оценяват техническите и ценови предложения на участниците, след което се разглеждат документите за съответствие с критериите за подбор.

Възложителят е определил максимално допустим финансов ресурс за сключване на договор, посочен в обявлението за поръчката. Възложителят е определил пределна единична цена за всяка една от дейностите, включени в списъка на дейностите, които пределни единични цени са посочени в образеца на ценовото предложение. Участник, чиято оферта (ценово предложение) надвишава максимално допустимия финансов ресурс на Възложителя, и/или офертира една или няколко единични цени над пределните единични цени за съответната позиция от дейностите, ще бъде отстранен от участие в процедурата.

Ценово предложение се подписва от представляващия/те участника или упълномощено/и от него/тях лице/а.

Участника не трябва да форматира и променя предоставеното от Възложителя ценово предложение, с изключение на позициите (клетките) в които е предвидено да посочи своето ценово предложение - редове с указани мерни единици и количества и титул на документа.

При условие, че участника в изпратеното ценовото предложение в клетки в колона "Заплата" и/или „Материал“, в редове с указани мерни единици и количества, са непопълнени коректно или липсват единична цена, коефициент за възлагане на допълнителните услуги или коефициент за възлагане на допълнителни материали, подадената оферта ще бъде отстранен от окончателното класиране поради не коректно ценово предложение.

В случай че има не коректно калкулирани (математически действия) стойности в ценовото предложение на участника подадената оферта ще бъде отстранен от окончателното класиране поради не коректно ценово предложение

3. Окомплектоване и представяне:

3.1. Съгласно чл. 47 от ППЗОП, документите се представят в запечатана непрозрачна опаковка, от участника, или от упълномощен от него представител - лично или чрез пощенска или друга куриерска услуга с препоръчана пратка с обратна разписка, на адреса, посочен от възложителя, а именно:

Електроразпределение Юг ЕАД

гр. Пловдив 4000

ул. Христо Г. Данов №37

Деловодство

Върху опаковката се посочват:

- наименованието на участника, включително участниците в обединението, когато е приложимо;
- адрес за кореспонденция, телефон, електронен адрес (електронна поща) и факс;
- предмета на обществената поръчката.

3.2. Всички документи от офертата се поставят в опаковката по т. 3.1, като ценовото предложение, с изискуемите приложения към него, следва да бъде представено в отделен, запечатан, непрозрачен плик с надпис „Предлагани ценови параметри“.

3.3. Офертата следва да бъде представена на посочения от Възложителя адрес, преди часа и датата, посочени в обявлението като краен срок за представяне на оферти. До изтичане на срока за подаване на оферти всеки участник в процедурата може да промени, допълни или да оттегли офертата си. Ако участник изпраща офертата си чрез препоръчана поща или куриерска служба, разходите са за сметка на участника. В този случай той следва да изпрати офертата така, че да обезпечи нейното пристигане в деловодството на Електроразпределение Юг ЕАД преди изтичане на срока за подаване на оферти. Рискът от забава или загубване на офертата е за участника.

3.4. Съгласно чл. 48, ал. 3 от ППЗОП, оферти, които са представени след изтичане на крайния срок за получаване или са в незапечатана опаковка или в опаковка с нарушена цялост, няма да бъдат приемани от възложителя.

3.5. Участниците трябва да проучат всички указания и условия за участие, дадени в обявлението и документацията за настоящата обществена поръчка. При изготвяне на офертата всеки участник трябва да се придържа точно към условията, обявени от възложителя. Отговорността за правилното изучаване на документацията се носи единствено от участниците.

3.6. Подаването на офертите следва да се извърши в Деловодството на Електроразпределение Юг ЕАД, ул. Христо Г. Данов №37, всеки работен ден до изтичане на срока, посочен в обявлението.

3.7. Отваряне на офертите - Офертите ще бъдат отворени в сграда на Електроразпределение Юг ЕАД, ул. Христо Г. Данов №37, на датата и часа, посочени в обявлението за настоящата обществена поръчка.

Комисия, назначена със заповед на Възложителя ще разгледа и оцени офертите по реда на чл. 104, ал.2 от ЗОП, във връзка с чл. 61 от ППЗОП. Първо се разглеждат и оценяват техническите и ценови предложения на участниците, след което се разглеждат документите за съответствие с критериите за подбор.

Забележка: Информация за задълженията, свързани с данъци и осигуровки, опазване на околната среда, закрила на заетостта и условията на труд

Участниците могат да получат необходимата информация за задълженията, свързани с данъци и осигуровки, опазване на околната среда, закрила на заетостта и условията на труд, които са в сила в Република България и относими към строителството, предмет на поръчката, както следва:

- *Относно задълженията, свързани с данъци и осигуровки:*
Национална агенция по приходите:
Информационен телефон на НАП- 0700 18 700
Интернет адрес: <http://www.nap.bg/>
- *Относно задълженията за опазване на околната среда:*
Министерство на околната среда и водите

Информационен център на МОСВ
София 1000, ул. "У. Гладстон" № 67
Телефон: 02/ 940 6331
Интернет адрес: <http://www.moew.government.bg/>

- *Относно задълженията, свързани със закрива на заетостта и условията на труд:*
Министерство на труда и социалната политика
София 1051, ул. Триадница № 2
Телефон 02/ 81 19 443
Интернет адрес: <http://www.mlsp.government.bg/>

4. Указания за подготовка на ЕЕДОП:

ЕЕДОП се представя по стандартен образец, утвърден с Регламент за изпълнение (ЕС) 2016/7 на Комисията от 05.01.2016 г. **Считано от 01.04.2018 г. ЕЕДОП се представя задължително в електронен вид, подписан с електронен подпис.**

Възможни начини за подаване на еЕЕДОП в електронен вид са:

4.1. Подготовка на ЕЕДОП чрез системата за електронен ЕЕДОП:

Електронен ЕЕДОП (еЕЕДОП) се подготвя чрез използване на осигурената от Европейската Комисия безплатна услуга – информационна система за еЕЕДОП. Системата дава възможност за попълване на образец онлайн, след което същият може да бъде изтеглен, подписан електронно и приложен към офертата. Системата дава възможност и за повторно използване на вече генериран еЕЕДОП. Системата може да се достъпи чрез Портала за обществени поръчки, секция РОП и е-услуги/ Електронни услуги на Европейската комисия, както и директно на адрес: <https://ec.europa.eu/tools/esp/>

Към настоящата документация се предоставя електронен образец на ЕЕДОП (еЕЕДОП) - файл, който е предназначен за използване в електронната система за еЕЕДОП.

За да попълните предоставения образец на еЕЕДОП е необходимо да преминете през следните стъпки:

а: Изтеглете приложеният към документацията файл - "esp-d-request.xml" и го съхранете на компютъра си.

б: Отворете интернет страницата на системата за еЕЕДОП и изберете български език.

в: В долната част на отворилата се страницата под въпроса "Вие сте ?" маркирайте "Икономически оператор"

г: В новопоявилото се поле "Искате да:" маркирайте "Заредите файл ЕЕДОП"

д: В новопоявилото се поле "Качите документ" натиснете бутона "Избор на файл", след което намерете и изберете файла, който запазихте на компютъра си в стъпка „а“.

е: В новопоявилото се поле изберете мястото на дейност на вашето предприятие и натиснете бутона "Напред"

ж: Ще се зареди еЕЕДОП, който можете да започнете да попълвате онлайн. След попълване на всеки раздел се преминава към следващия чрез натискане на бутона "Напред". Когато попълните целия документ, на последната му страница ще се появи бутон "Преглед", чрез натискането на който се зарежда целият попълнен еЕЕДОП.

з: След като се е заредил целият еЕЕДОП, в края на документа се появява бутон "Изтегляне като", чрез натискането на който се появяват опциите за изтегляне на документа. Препоръчително е да съхраните и двата формата на компютъра си, за да можете да се възползвате от повторно редактиране на документа.

и: Изтегления *.pdf файл се подписва електронно от всички задължени лица и се предоставя към документите за участие в процедурата.

4.2. Подготовка на ЕЕДОП чрез използване на образца във формат *.doc:

Към настоящата документация се предоставя образец на ЕЕДОП във формат *.doc, който може да бъде попълнен и подписан с електронен подпис.

Данните, които се попълват в ЕЕДОП зависят от формата на участие и обстоятелствата, свързани с конкретния подател на документа.

След попълване на образца, същият се подписва електронно от всички задължени лица и се предоставя към документите за участие в процедурата.

4.3. Представяне на ЕЕДОП в електронен вид:

Един от възможните начини за представяне на ЕЕДОП в електронен вид е той да бъде цифрово подписан и приложен на подходящ оптичен носител към пакета документи за участие в процедурата. Форматът, в който се предоставя документът не следва да позволява редактиране на неговото съдържание.

Друга възможност за представяне е чрез осигурен достъп по електронен път до изготвения и подписан електронно ЕЕДОП. В този случай документът следва да е снабден с т.нар. времеви печат, който да

удостоверява, че ЕЕДОП е подписан и качен на интернет адреса, към който се препраща, преди крайния срок за получаване на офертите.

В случаите когато ЕЕДОП е попълнен през системата за еЕЕДОП, при предоставянето му, с електронен подпис следва да бъде подписана версията в PDF формат.

4.4. Данните, които се попълват в еЕЕДОП зависят от формата на участие и обстоятелствата, свързани с конкретния подател на документа

4.5. Чрез ЕЕДОП се декларират липсата на основанията за отстраняване и съответствието с критериите за подбор и се предоставя съответната информация, изисквана от възложителя. В документа се посочват националните бази данни, в които се съдържат декларираните обстоятелства, или компетентните органи, които съгласно законодателството на държавата, в която подателят на документа е установен, са длъжни да предоставят информация.

4.6. Лицата, представляващи всеки икономически оператор (участник, подизпълнител, трето лице, член на обединение), от които се попълва и представя ЕЕДОП са изброени в чл. 40 от ППЗОП. Когато декларираните обстоятелства, свързани с личното състояние (Част III от ЕЕДОП) се отнасят за повече от едно лице, всички тези лица могат да подпишат един и същ ЕЕДОП. Когато е налице необходимост от защита на личните данни или при различие в обстоятелствата, свързани с личното състояние, се попълва отделен ЕЕДОП за всяко лице или за някоя от лицата. Когато се подава повече от един ЕЕДОП, обстоятелствата, свързани с критериите за подбор, се съдържат само в ЕЕДОП, подписан от лице, което може самостоятелно да представлява съответния стопански субект (участник, подизпълнител, трето лице, член на обединение).

V. КРИТЕРИЙ ЗА ВЪЗЛАГАНЕ НА ПОРЪЧКАТА

Критерий за възлагане на постъпилите оферти за настоящата обществена поръчка е икономически най-изгодната оферта, въз основа на критерий за възлагане „най-ниска цена“ по смисъла на чл.70, ал.2, т.1 от ЗОП.

VI. СКЛЮЧВАНЕ НА ДОГОВОР

1. Условието за сключване на договор за обществената поръчка са определени в чл. 112 от ЗОП. Възложителят сключва писмен договор за обществената поръчка с участника, определен за изпълнител в съответствие с чл.109 от ЗОП.

2. Преди сключване на договора, избраният изпълнител следва да представи актуални документи, удостоверяващи липсата на основанията за отстраняване от процедурата съобразно чл. 58 от ЗОП, както и съответствието с поставените критерии за подбор. Документите се представят и за подизпълнителите и третите лица, ако има такива (съгласно чл. 67, ал. 6 от ЗОП).

3. Следва да се представи гаранция за изпълнение в размер на 3 % (три процента) от стойността на договора без включен ДДС. Гаранцията се предоставя при условията на чл. 111, ал. 5 – 8 от ЗОП, като условията за задържането и освобождаването ѝ са подробно разписани в проекта на договора за настоящата поръчка.

4. Съгласно чл. 70 от ППЗОП, когато определеният за изпълнител е неперсонифицирано обединение на физически и/или юридически лица, преди сключване на договора следва да представи на възложителя заверено копие от удостоверение за данъчна регистрация и регистрация по БУЛСТАТ или еквивалентни документи съгласно законодателството на държавата, в която обединението е установено.

VII. ДРУГИ УСЛОВИЯ

Обмен на информация

1. Обменът на информация във връзка с провеждане на настоящата процедура ще се извършва чрез електронни средства за комуникация по смисъла на § 2, т. 10 от ДР на ЗОП, а когато няма такава възможност – чрез пощенска или друга подходяща куриерска услуга, по факс, както и чрез комбинация от изброените способности. В тази връзка и с цел спазване на принципът на ЗОП за равнопоставеност, е препоръчително всички участници да посочват електронен адрес за кореспонденция при провеждане на процедурата.

2. Решенията на възложителя, за които той е длъжен да уведоми участниците, се връчват при условията на чл. 43 от ЗОП: изпращат се с препоръчано писмо с обратна разписка, по факс или по електронна поща, като съобщението, с което се изпращат, се подписва с електронен подпис.

3. Всички действия на Възложителя към участниците са в писмен вид. Всяка необходима информация ще бъде обявена от Възложителя в профила на купувача, към преписката на обществената поръчка.

4. Неправилно посочен адрес или факс за кореспонденция или липса на уведомяване за промяна на адреса или факса за кореспонденция освобождава Възложителя от отговорност за неточно изпращане на уведомяванията или информацията.

5. Обменът и съхраняването на информация в хода на провеждане на процедурата за възлагане на обществена поръчка се извършват по начин, който гарантира целостта, достоверността и поверителността на информацията.

Приложимо законодателство

За въпроси, свързани с провеждането на процедурата и подготовката на офертите от участниците, които не са разгледани в обявлението и настоящата документация или при противоречие, се прилагат разпоредбите на Закона за обществените поръчки и Правилника за прилагане на Закона за обществените поръчки.

VIII. ПРИЛОЖЕНИЯ

1. Решение и обявление за откриване на обществената поръчката;
2. Единен европейски документ за обществени поръчки (ЕЕДОП);
3. Карта на териториите на Клиентските Енергоцентрове (КЕЦ) на територията на "Електроразпределение Юг" ЕАД (Издание юни 2018);
4. Образци на документи по първоначалната оферта (техническо предложение, ценово предложение);
5. Проект на договор с приложения:
 - 5.1 Търговски условия (Издание юни 2018) към проекто-договора;
 - 5.2 Процес „Координиране на няколко изпълнителя по време на изкопни работи с полагане на кабели (Издание Януари 2018)“;
 - 5.3 Технически спецификации и списък на дейностите;
 - 5.4 Графично представяне на описанията на дейностите в списъка на изкопните и възстановителни дейности (Издание Май 2018);
 - 5.5 Предложение за изпълнение на дейности от раздел 90 – бланка образец на Възложителя (Издание Юни 2017);
 - 5.6 Дневен отчет за реално изпълнени дейности от раздел 90 – бланка образец на Възложителя (Издание Юни 2017);
 - 5.7 Линеен график за извършване на изкопните работи с полагане на кабели;
 - 5.8 Мерки за безопасност при работа на външни фирми на територията на Възложителя (Издание Юни 2017);
 - 5.9 Общи условия на закупуване на дружествата от групата на ЕВН (Издание Юли 2014);
 - 5.10 Клауза за социална отговорност на дружествата от групата на ЕВН (Издание Януари 2011).

Карта на териториите на Клиентските Енергоцентрове (КЕЦ) на територията на Електроразпределение Юг ЕАД (Издание Юни 2018)



Проект на договор

към открита процедура № 585-EP-18-MP-C-3, с предмет:

"Извършване на изкопни и възстановителни работи на територията на КЕЦ Велинград от лицензионната територия на „Електроразпределение Юг“ ЕАД"

Днес,, се сключи настоящият договор между:

„ЕЛЕКТРОРАЗПРЕДЕЛЕНИЕ ЮГ“ ЕАД, със седалище и адрес на управление гр. Пловдив, ул. Христо Г. Данов № 37, вписан в търговския регистър на Агенцията по вписванията ЕИК 115552190, ИН по ДДС: BG 115552190, представлявано чрез всеки двама членове от Съвета на директорите, в състав: Карл Денк, Гочо Чемширов и Костадин Величков, наричано по-нататък Възложител

и

XXXXXXXXXXXX със седалище и адрес на управление гр. XXXXXXXXXXXX, ул. „XXXXXXXXXX“ №XX, вписан в търговския регистър на Агенцията по вписванията с ЕИК: XXXXXXXXXXXX, ИН по ДДС: XXXXXXXXXXXX, представлявано от XXXXXXXXXXXXXXXXXXXX - XXXXXXXXXXXXXXX, наричано по-нататък Изпълнител.

I. ПРЕДМЕТ

Чл.1. (1) Възложителят възлага, а Изпълнителят приема да извършва:

„Извършване на изкопни и възстановителни работи на територията на КЕЦ Велинград, част от лицензионната територия на Електроразпределение Юг ЕАД“, съгласно условията на настоящия договор.

(2). Възлагането на конкретни дейности по настоящия договор ще се осъществява чрез отделни писмени заявки и съгласно условията, посочени в съответния раздел на Търговските условия.

II. СТОЙНОСТ

Чл.2.(1). Прогнозната стойност на договора възлиза на XXXXXXXXXXXX лв. (XXXXXXXXXXXX), включително всички опции без включен ДДС.

(2). Стойността на договора по ал.1 е окончателна и не подлежи на промяна, освен при обстоятелствата по чл. 116 от ЗОП. Изпълнителят има право по всяко време да се откаже от индексирането на единичните цени, както и да поиска намаляване на единичните цени.

III. ЦЕНИ

Чл.3.(1). Всички единични цени във връзка с изпълнението на договора са посочени в ценовото предложение на ИЗПЪЛНИТЕЛЯ. Единичните цени включват всички транспортно-командировъчни разходи, разходи за нощувки, дневни и други разходи на ИЗПЪЛНИТЕЛЯ, с изключение на тези изрично упоменатите в ценовото предложение.

(2). Всички единични цени и коефициентите посочени в позиции 9005200А, 9005200В, 9005300А и 9005300В са твърди за срока на договора

(3). При активиране на първа опция за удължаване на срока на договора с 12 месеца, съгл. чл.4.(3). единичните цени (с изключение на коефициентите посочени в позиции 9005200А, 9005200В, 9005300А и 9005300В) се актуализират в зависимост от изменението в индекса на инфлация: <http://www.nsi.bg/en/content/6084/inflation-rate-calculator>, като за базов период се избира месеца предхождащ месеца на подписването на договора, а за наблюдаван период се избира същия месец на следващата календарна година. Актуализирането на единичните цени обхваща 70% от тяхната стойност, останалата част от стойността от 30% е фиксирана (непроменлива част). В случай на отрицателна инфлация цените се считат за твърди цени за срок от 12 месеца и не се коригират.

(4). При активиране на втора опция за удължаване на срока на договора с 12 месеца, съгл. чл.4.(3). единичните цени (с изключение на коефициентите посочени в позиции 9005200А, 9005200В, 9005300А и 9005300В) се актуализират в зависимост от изменението в индекса на инфлация: <http://www.nsi.bg/en/content/6084/inflation-rate-calculator>, като за базов период се избира 11-ия месец считано от подписването на договора, а за наблюдаван период се избира същия месец на следващата календарна година. Актуализирането на единичните цени обхваща 70% от тяхната стойност, останалата част от стойността от 30% е фиксирана (непроменлива част). В случай на отрицателна инфлация цените се считат за твърди цени за срок от 12 месеца и не се коригират.

(5). За останалите неуредени в този член въпроси относно цените и ценообразуването се прилагат съответните разпоредби на Търговските условия.

IV. СРОКОВЕ

Чл.4.(1). Настоящият договор влиза в сила от датата на подписването му и е със срок на действие 12 месеца или до изчерпване на стойността, съгласно чл.2.(1)., като меродавно е събитието, което настъпи по-рано във

времето.

(2). Срокът за изпълнение на конкретна заявка се определя според условията, посочени в съответния раздел на Търговските условия.

(3). Едностранна опция от страна на Възложителя за двукратно удължаване срока на Договора с до 12 месеца, като максималният срок на Договора не може да надвишава 36 месеца.

(4). Опцията се активира писмено от страна на Възложителя не по-малко от 7 календарни дни преди датата на изтичане на срока на договора.

V. НЕУСТОЙКИ

Чл.5.(1). При неспазване на срока за изпълнение на конкретната заявка, съответно на междинните срокове (всеки съгласно приложимия график), Изпълнителят дължи на Възложителя неустойка, в размер на 0,5% за всеки календарен ден от забавата, но не повече от 10% от стойността на заявката за доставка съгласно условията, предвидени в съответния раздел на Търговските условия.

(2). Ако Изпълнителят не е изпратил своевременно съответния протокол/ становище/ писмо в съответствие с Процес "Координиране на няколко изпълнители при изкопни работи с полагане на кабели", Изпълнителят дължи на Възложителя неустойка за забава в размер на 250,00 лв. за всеки календарен ден на просрочието, но не повече от 25,0% от стойността на заявката за доставка.

(3). Ако според Възложителя Изпълнителят е предал некоректна обосновка съгласно Процес "Координиране на няколко изпълнители при изкопни работи с полагане на кабели", Изпълнителят дължи на Възложителя неустойка в размер на 500,00 лв. за всяка некоректна обосновка.

(4). Ако Изпълнителят забавя, не изпълнява или преустановява работите поради евентуално несъгласие на Възложителя с дадена от него допълнителна оферта, то той е задължен да заплати неустойка в размер на 0.5% от стойността на заявката за доставка за всеки календарен ден на просрочието, но не повече от 5% от стойността на заявката за доставка.

(5). Неустойката се прихваща от задължението към Изпълнителя след изпращане на уведомително писмо (документ за неустойка с обезщетителен характер) от Възложителя.

(6). Когато забавата се дължи на недостатъци при координацията между отделните изпълнители на обекта, неустойка за просрочие не се дължи от съответния изпълнител/изпълнители когато той незабавно и обосновано докаже на възложителя, че забавата му се дължи на забавено или неосъществено изпълнение от страна на друг изпълнител и неговото закъснение се дължи на това, че предходните дейности не са били извършени на време. Неустойката не се дължи само за периода на доказаното закъснение на другия изпълнител. Всяко друго забавяне в уговорените срокове се санкционира с предвидените по-горе договорни неустойки. Неустойка не се дължи също, когато забавата в изпълнението от страна на изпълнителя се дължи на значителна промяна в обхвата на възложените дейности от страна на Възложителя или поради обстоятелства, за които Възложителят отговаря, включително предизвикани от непреодолима сила/форсмажор.

VI. ПЛАЩАНЕ

Чл.6.(1). Плащанията между страните се извършват при спазване на условията, предвидени в съответния раздел от Търговските условия.

(2). Плащанията от страна на Възложителя ще бъдат извършвани, по банков път, без аванс, в срок до 30 (тридесет) календарни дни от датата на приемо-предавателен протокол за извършване и приемане на действително изпълнените дейности и количества, и получаване на оригинална фактура.

(3). Плащанията по настоящия договор не могат да надхвърлят прогнозната стойност, определена в чл.2.(1). от настоящия договор.

VII. ГАРАНЦИОНЕН СРОК

Чл.7.(1). Страните се съгласяват, че по отношение на гаранционния срок приложение намира съответния раздел от Търговските условия.

(2). Гаранционният срок на приетите дейности е не по-малко от 96 месеца, считано от датата на приемо-предавателния протокол.

(3). Гаранционният срок остава в сила и след изтичане на срока, посочен в чл.4(1). от настоящия договор.

VIII. ГАРАНЦИЯ ЗА ИЗПЪЛНЕНИЕ

Чл.8.(1). Страните се съгласяват, че по отношение на гаранцията за изпълнение приложение намира съответния раздел от Търговските условия.

(2). При подписване на договора Изпълнителят предоставя гаранция за изпълнение на договора в размер на 3 % от стойността на договора, без включен ДДС.

(3). Срокът на валидност на предоставената гаранция за изпълнение е 61 (шестдесет и един) календарни

месеца, включващ общо: (i) срока на договора, (ii) опционното удължаване на срока на договора и (iii) допълнително 25 календарни месеца, считано от датата на подписване на договора.

IX. МЯСТО НА ИЗПЪЛНЕНИЕ

Чл.9. Мястото на изпълнение е указаното във всяка конкретна заявка място, на територията на XXXXXXXXXXXXXXXXXXXX.

X. ИЗИСКВАНИЯ КЪМ ИЗПЪЛНЕНИЕТО

Чл.10.(1). Съгласно документите, представляващи приложения и неразделна част от настоящия договор, описани в чл. 13.(2.).

(2). В случаите на изпълнение на дейности, за които се изисква Изпълнителят да притежава съответни лицензи, удостоверения, разрешителни, застраховки и т.н., то той се задължава да поддържа валидността им за срока на действие на договора.

XI. ПРАВА И ЗАДЪЛЖЕНИЯ НА СТРАНИТЕ

Чл.11.(1). В допълнение на правата и задълженията, уговорени в настоящия договор, страните притежават правата и имат задълженията, посочени в Търговските условия.

(2). Изпълнителят следва да бъде вписан в Централния Професионален Регистър на Строителя /ЦПРС/ на Камарата на Строителите в България /КСБ/ минимум за ВТОРА ГРУПА: строежи от транспортната инфраструктура, съгласно чл. 5, ал. 1, т. 2 от ПРВВЦПРС, минимум за точка 2.3 - строежи от трета и четвърта категория, съгласно чл. 5, ал. 4 от ПРВВЦПРС.

(3). Изпълнителят следва да притежава валидна застрахователна полица за застраховка "Професионална отговорност", съгласно чл.171 от Закона за устройство на територията /ЗУТ/, със застрахователна сума не по-малка от посочената в Наредба за условията и реда за задължително застраховане в проектирането и строителството, за "строител", за съответната категория строежи (ПМС № 38/24.02.2004 г., публ. ДВ бр. 17 от 02.03.2004 г.)

XII. РАЗНИ

Чл.12.(1). Данни на Възложителя: „ЕЛЕКТРОРАЗПРЕДЕЛЕНИЕ ЮГ“ ЕАД, със седалище и адрес на управление гр. Пловдив, ул. Христо Г. Данов № 37, вписан в търговския регистър на Агенцията по вписванията ЕИК 115552190, ИН по ДДС: BG 115552190, МОЛ: Карл Денк.

(2) Фактури с вписан номер на Договора и номер на Заявката, се адресират до: - XXXXXXXXXXXX, гр. XXXXXXXXXXXX, XXXX, ул." XXXXXXXXXXXX " № XX, на вниманието на XXXXXXXXXXXX, тел.: XXXXXXXXXXXX, факс XXXXXXXXXXXX, Лица за контакти: XXXXXXXXXXXX, тел.: XXXXXXXXXXXX, факс: XXXXXXXXXXXX, мобилен:, имейл:

(3). Данни на Изпълнителя: " XXXXXXXXXXXX " XXX:

Адрес за кореспонденция: гр. XXXXXXXXXXXX, XXXX, ул. " XXXXXXXXXXXX " № XX, Лица за контакти: XXXXXXXXXXXX, тел.: XXXXXXXXXXXX, факс: XXXXXXXXXXXX, мобилен:, имейл:

(4). При промяна на данните, посочени по-горе, Изпълнителят се задължава своевременно да информира Възложителя в писмена форма. В случай че Възложителят не бъде уведомен за настъпилата промяна, всяко съобщение, изпратено до Изпълнителя на посочения по-горе адрес и/или факс и/или имейл, се счита за надлежно изпратено.

(5). Дефиниции: -термините, използвани в договора, имат значението, посочено в дефинициите на Търговските условия, освен ако контекстът налага друго значение.

(6). Договорът не може да бъде изменян и допълван, освен по реда на чл. 116 от ЗОП, както и в следните хипотези:

6.1. Възложителят има право да измени договор за обществена поръчка с допълнително споразумение, на основание чл.116, ал.1, т.1 от ЗОП, в случай на иницирано производство по обжалване на стартирана процедура със същия предмет, при положение че:

6.1.1 към момента на подписване на допълнителното споразумение няма избран изпълнител с влязло в сила решение;

6.1.2 прекъсването на доставката/ услугата/строителството би довело до съществени затруднения за Възложителя. Наличието на съществени затруднения за Възложителя се описва в допълнителното споразумение.

При кумулативното наличие на гореописаните предпоставки, Възложителят има право да удължи срока на съществуващия договор до избора на Изпълнител. При наличие на неизразходвана стойност на съществуващия договор, изменение на стойността е недопустимо. При наличие на остатъчна стойност, която е недостатъчна за покриване нуждите на възложителя Възложителя до сключването на нов договор, е

допустимо стойността да бъде изменена, като стойността на изменението не може да надвишава 50 на сто от стойността на съществуващия договор.

(7). Настоящият договор се прекратява освен на основанията, предвидени в чл. 118 от ЗОП и на основанията и по реда, предвидени в Търговските условия, представляващи неразделна част от договора.

(8) Всички спорове, възникнали във връзка с тълкуването и изпълнението на настоящият договор, ще бъдат решавани от страните в добронамерен тон чрез преговори, консултации и взаимноизгодни споразумения. Ако такива не бъдат постигнати, спорът ще бъде отнесен за разрешение от компетентния Районен, съответно Окръжен съд по седалището на Възложителя.

(9). Изпълнителят предоставя гаранция за изпълнение, под формата на: застраховка/парична сума/банкова гаранция, с дата на издаване: и издател:

(10). Настоящият договор се сключи в два еднообразни екземпляра, по един за всяка от страните.

XIII. ПРИЛОЖЕНИЯ

Чл.13.(1). Всички приложения, посочени по-долу се включват в този договор по подразбиране и представляват неделима част от него.

(2). Страните се споразумяват за следния приоритет на документи, които имат обвързваща сила в отношенията им по настоящия договор, като при противоречие между разпоредби на отделните документи се прилага разпоредбата на документа от по-горен ред:

1. Настоящия договор;
2. Търговски условия (Издание юни 2018);
3. Процес „Координиране на няколко изпълнителя по време на изкопни работи с полагане на кабели (издание януари 2018);
4. Технически спецификации и списък на дейностите
5. Графично представяне на описанията на дейностите в списъка на изкопните и възстановителните дейности (Издание май 2018);
6. Предложение за изпълнение на дейности от раздел 90 – бланка образец на Възложителя;
7. Дневен отчет за действително изпълнени дейности от раздел 90 – бланка образец на Възложителя (Издание 10.2017);
8. Линеен график за извършване на изкопните работи с полагане на кабели;
9. Мерки за безопасност при работа на външни фирми на територията на Възложителя - (Издание 10.2017);
10. Общи условия на закупуване на дружествата от групата EVN;
11. Клауза за социална отговорност на дружествата от групата EVN.

ВЪЗЛОЖИТЕЛ :

.....

XXXXXXXXXXXXXXXXXX

.....

XXXXXXXXXXXXXXXXXX

ИЗПЪЛНИТЕЛ :

.....

XXXXXXXXXXXXXXXXXX

.....

XXXXXXXXXXXXXXXXXX

Търговски условия

Съдържание

1. Основа на договора
2. Ценообразуване и ценови условия
3. Срок на договора
4. Възлагане на изпълнението
5. Срок за изпълнение
6. Несъответствие на дейностите
7. Несъответствия при извършването на дейностите
8. Дейности за ускоряване на изпълнението
9. Полагане на извънреден труд
10. Съвместна дейност на няколко изпълнителя
11. Осигуряване на доказателства
12. Персонал на строителната площадка
13. Строително ръководство и надзор
14. Контрол и приемане на работите
15. Неустойки за просрочие
16. Плащане
17. Гаранционен срок
18. Отговорност за щети
19. Обхват на поръчката
20. Гаранция за изпълнение на Договора
21. Конфиденциалност/ защита на данни
22. Разрешаване на спорове и Приложимо право
23. Неделимост на договора
24. Непреодолима сила
25. Екология, устойчиво развитие на околната среда, остатъчни строителни маси, опасни химични вещества и смеси
26. Находки и замърсявания
27. Услуги на подизпълнители
28. Прехвърляне на договорни условия
29. Право на прекратяване на договора

Страни и предмет на договора за обществена поръчка, който се сключва при настоящите търговски условия:

Възложител

„ЕЛЕКТРОРАЗПРЕДЕЛЕНИЕ ЮГ“ ЕАД, със седалище и адрес на управление в гр. Пловдив, ул. “Христо Г. Данов” 37, вписано в Търговския регистър на Агенцията по вписванията с ЕИК 115552190, ИН по ЗДДС: BG115552190, наричан по-долу Възложител

Изпълнител

XXXXXXXXXXXXX седалище и адрес на управление в гр. XXXXXXXXXXXX, XXXXXXXXXXXX ул. № XXX, вписано в XXXXXXXXXXXX с ЕИК XXXXXXXXXXXX/ фирмен номер...XXXXXXXXXXXXX, ИН по ЗДДС: XXXXXXXXXXXX, представлявано от XXXXXXXXXXXX, наричано по-долу Изпълнител.

Предмет на договора за обществена поръчка

Възложителят възлага на Изпълнителя и той се съгласява да извършва следните дейности:

Извършване на изкопни и възстановителни работи на територията на КЕЦ-а, част от лицензионната територия на Електроразпределение Юг ЕАД, в съответствие с разпоредбите на договора за обществена поръчка и настоящите търговски условия.

1. Основа на договора

Съдържанието на договора обхваща изброените по-долу документи, а в случай на противоречия между тях, с предимство се ползва документът, който е на предходна позиция в следния низходящ ред:

1. Проектно-договор за обществена поръчка
2. Търговски условия (Издание юни 2018) към проектно-договора;
3. Процес „Координиране на няколко изпълнителя по време на изкопни работи с полагане на кабели (Издание Януари 2018)“;
4. Технически спецификации и списък на дейностите;
5. Графично представяне на описанията на дейностите в списъка на изкопните и възстановителни дейности (Издание Май 2018);
6. Предложение за изпълнение на дейности от раздел 90 – бланка образец на Възложителя (Издание Юни 2017);
7. Дневен отчет за реално изпълнени дейности от раздел 90 – бланка образец на Възложителя (Издание Юни 2017);
8. Линеен график за извършване на изкопните работи с полагане на кабели;
9. Мерки за безопасност при работа на външни фирми на територията на Възложителя (Издание Юни 2017);
10. Общи условия на закупуване на дружествата от групата на EVN (Издание Юли 2014);
11. Клауза за социална отговорност на дружествата от групата на EVN (Издание Януари 2011).

Офертата на Изпълнителя без неговите общи условия, както и предоставени без допълнително искане от Възложителя калкулации и/или графици за изпълнение, приложени към офертата, не стават част от договора за обществена поръчка.

Независимо от това, при изпълнението на предмета на договора за обществена поръчка, трябва да се вземе под внимание също така състоянието на техниката, законови разпоредби, както и други обвързващи правила.

Всякакви промени и допълнения към договора трябва да бъдат в писмена форма. Устни договорки имат правна сила само тогава, когато се потвърдят писмено от Възложителя и Изпълнителя.

2. Ценообразуване и ценови условия:

Всички цени (с изключение на тези за позиции 9005200А, 9005200В, 9005300А и 9005300В) представляват твърди цени в лева без ДДС за срока на договора
Условията и правилата при активиране на опция за удължаване на срока на договора и актуализиране на единични цени са съгласно чл.3, ал.3 и ал.4 от проекта на договор.

Пример за изчисление:

Базов период: Май 2016

Времеви период: Май 2017

Потребителският ценови индекс за Май 2017 в сравнение с този за май 2016 е бил 102,3%. следователно инфлационния показател е 2,3%

$2,3\% \times 0,7 (100\% - 30\%) = 1,61\%$

При фактуриране важат цените към момента на изпращане на заявката за поръчка по договора съгл. чл. 5 долу.

Изпълнителят има право по всяко време да се откаже от индексирането на единичните цени, както и да поиска намаляване на единичните цени.

Всички договорени единични цени, представляващи сума от компонент "Заплата" и компонент "Материал", в лева без включен ДДС, включват всички разходи, включително всички разходи за труд, както и всички разходи за доставка на материалите за изпълнение на описаните дейности (които се доставят от Изпълнителя), за транспортиране на материалите до обекта, за тяхното съхранение, складиране, преместване до работно място, както и разходите за транспорт на демонтираните материали от обекта, за оглед на обектите, използване на специализирана техника, механизация, транспортни средства, инструменти и приспособления, подготовка на строителната площадка, събиране на отпадъците и почистване на работната площадка, помощни и допълнителни услуги, такси, разходи за ток, вода, режийни, транспорт, командировъчни и др., които са необходими за качественото изпълнение на дейностите, дори ако не са описани подробно поотделно.

С подаването на офертата Изпълнителят декларира, че се е информирал за всички местни дадености и ограничения, всички налични затруднения за работа, съхранение и складиране, наличие на транспортни пътища, възможностите за извозване на отпадъци както и достъпа до вода, канализация и електричество, и че приема всички условия на ценообразуването. Всички необходими разрешителни за оборудването на строителната площадка, за изкопни работи и преминаване трябва да бъдат осигурени своевременно от Изпълнителя с оглед навременното стартиране на дейностите, предмет на настоящия договор, като произтичащите от това разходи са за сметка на Изпълнителя.

В случай на необходимост от извършване на дейности, които не са включени в Списъка на дейностите, и се заплащат почасово като непланирани дейности и не могат да бъдат обхванати от условията в Позиция 9005300А от Списъка с дейностите, то съответната дейност и времето, необходимо за извършването ѝ (определено на база разходната норма за труд), винаги се съгласуват предварително с Възложителя. Възложителят възлага на Изпълнителя извършването на допълнителните непланирани дейности в писмена форма по условията в Позиция 9005300В.

В случай на необходимост от използване на материали, транспорт и специална механизация за извършване на дейности, които не са включени в Списъка на дейностите и не могат да бъдат обхванати от условията в Позиция 9005200А от Списъка с дейностите, видовете материали, транспортът и специалната механизация и техните цени (определени на база пазарни цени) винаги се съгласуват предварително с Възложителя. Възложителят възлага на Изпълнителя извършването на допълнителните непланирани дейности в писмена форма по условията в Позиция 9005200В.

За възлагане на тези дейности се използва формуляр-образец "Предложение за изпълнение на дейности от раздел 90".

За отчитане на тези дейности ежедневно се попълва формуляр-образец "Дневен отчет за реално изпълнени дейности от раздел 90".

За необходимите позиции в раздел 90 - "Допълнителни дейности" от Списъка с дейностите Възложителят определя максимална стойност. Тази стойност възлиза на 3% от общата сума на фактурираните дейности на обекта (на заявлението за изпълнение на обект), от която сума е извадена стойността на сумата на възложените дейности по раздел 90.

3. Срок на договора

Договорът за обществена поръчка влиза в сила от датата на подписването му и е със срок на действие 12 месеца или до изчерпване на стойността му.

Едностранны опция от страна на Възложителя за двукратно удължаване срока на Договора с до 12 месеца, като максималният срок на Договора не може да надвишава 36 месеца.

4. Възлагане на изпълнението:

Възлагането на изпълнението на дейности по Договора се осъществява от Възложителя чрез изпращане по факс на писмени заявки за поръчки. При изпращане на заявка за даден обект, същата следва минимум да съдържа: мястото на изпълнение, срока за изпълнение на работите, дейностите за изпълнение, тяхното количество, единичната им цена и общата стойност.

За всяка заявка предварително се съгласува график (неразделна част от Процес Координиране на няколко изпълнителя по време на изкопни работи с полагане на кабели), в случаите когато на мястото за изпълнение едновременно работят няколко изпълнители (на изкопните и на електромонтажните дейности). В този график двамата или няколкото изпълнители координират помежду си междинните срокове за изпълнение на отделните видове дейности. Междинните срокове трябва да съблюдават определените от Възложителя начален и краен срок за изпълнение. За неспазването на определените в графика междинни срокове изпълнителят дължи неустойки (съгласно уговореното в конкретния договор за обществена поръчка).

Възложителят предоставя на Изпълнителя необходимата строителна документация съгласно действащото законодателство - разрешение за строеж, права на преминаване, сервитутни права, съгласувателни писма. Всички такси, предвидени в Списъка на предоставяните дейности трябва да се организират и заплатят от Изпълнителя.

Изпълнителят трябва да осигури транспортните разрешения за съответните заявки своевременно от съответните компетентни органи, той е отговорен за спазването на представените му предписания (наредби) и за вземането на предварителни мерки за безопасност. Следва да се съблюдават разпоредбите, описани в т. 00.03 15 0 от Списъка на предоставяните дейности.

Изпълнителят следва да направи оглед и да провери предоставените документи за изпълнимост на Заявката за даден обект, като е задължен преди начало на работите да обходи строителната площадка, респективно района на строителната площадка (включително зони за подстъп и евентуални складови места) и при необходимост да установи по подобаващ начин (фотографиране, видеозапис, писмено описание и други) вече налични щети, така че по-късно те да не бъдат отдадени на изпълнението на строителния проект.

Ако Изпълнителят смята за необходими изменения по заявката, той трябва незабавно да уведоми Възложителя в писмена форма. В случай, че не предостави такова уведомление, той няма право на възнаграждение за допълнително извършени от него услуги.

Задължение на Изпълнителя е преди започване на строителството да уведоми заинтересованите страни /ВиК, БТК, кабелни оператори и т.н./, както и да съгласува дейностите с отговорните институции и да договори всички необходими предпазни мерки.

Предоставените на Изпълнителя документи остават собственост на Възложителя, не бива да се предоставят на неупълномощени лица или да стават достояние на трети лица.

Цялата кореспонденция между Възложителя и Изпълнителя следва да се води в писмен вид, от името и на вниманието на КЕЦ-ръководителя, на Възложителя и на поименно посочените от Възложителя за съответния КЕЦ/строителен проект лица.

Изпълнителят няма право да препредава изпълнението на трети лица, освен в законово допустимите случаи на използване на подизпълнители

5. Срок за изпълнение

Срокът за изпълнението на заявка за даден обект се определя съгласно съответната заявка за поръчка.

Срокът за писмено потвърждение по факс от страна на Изпълнителя за приемането на заявка за даден обект е до 48 часа от получаването на заявката за поръчка.

Ако Изпълнителят смята за необходими изменения по заявката, той трябва да уведоми писмено Възложителя, преди изтичане на срока за потвърждаване на заявката. Ако Изпълнителят не изиска разяснения от страна на Възложителя, се счита, че същият разбира и приема обхвата и заданието на конкретната заявка.

Срокът за изпълнение на конкретна заявка започва да тече след изпращането на заявка за поръчка от страна на Възложителя, доколкото в рамките на определения за приемането на конкретна заявка срок Изпълнителят: (i) не е изпратил потвърждение или (ii) аргументирано становище относно предвидените в заявката срок за изпълнение и количество дейности за изпълнение.

Представянето на заявка за даден обект, съгласуването на срока за изпълнението и приемането ѝ, е възможно да се осъществи и на среща между представители на Възложителя и Изпълнителя.

Изпълнителят е длъжен да спазва Приложението Процес „Координиране на няколко изпълнителя по време на изкопни работи с полагане на кабели“ и по отношение на спазването на сроковете. Когато на даден обект работят едновременно няколко изпълнители, те са длъжни взаимно да не си пречат. Работният процес следва да бъде регулиран по такъв начин, че договорените срокове за изпълнение да могат да бъдат спазени.

6. Несъответствие на дейностите

Ако Изпълнителят счита за необходимо да се променят договорените дейности, той трябва да уведоми Възложителя в най-кратък срок чрез изпращане на проследима допълнителна оферта. При това Изпълнителят трябва да опише несъответствието на дейностите и да приложи както подробна документация, така и хронология. Извършването на съответната услуга може да започне само след писмено решение на Възложителя, освен в случай на непосредствена опасност от увреждане на Възложителя при непредприемане на никакви действия.

Услугите, които не са включени в Списъка с дейностите и се изискват за завършване на обекта, трябва да бъдат оповестени на Възложителя преди тяхното започване по начин, подлежащ на доказване. За тези услуги на Възложителя следва да се представи проследима допълнителна оферта в рамките на десет работни дни от уведомяването. Определянето на цената се извършва на ценовата база на основната оферта и при съблюдаване на обективно извеждане на ценови компоненти, както и на количествени калкулации на базата на сходни позиции от основната оферта. Договорено е обаче, че калкулации и/или графици на Изпълнителя относно определяне на цени в допълнителна оферта, които са били приложени при подаване на офертата на Изпълнителя без изрично искане от страна на Възложителя, в никакъв случай не са релевантни. Всички ценови отстъпки от основната оферта се запазват. Невъзложени дейности не се признават и съответно не се заплащат от Възложителя.

Евентуално несъгласие с дадена допълнителна оферта в никакъв случай не оправомощава Изпълнителя да забавя, да не изпълнява или да преустанови извършването на договорно дължимата основна дейност и допълнителни услуги. Ако Изпълнителят въпреки това забавя, не изпълнява или преустановява работите по тази причина, то той е задължен да заплати неустойка в размер на 0.5% от стойността на поръчката (= стойност на заявката за поръчка) без ДДС за всеки календарен ден на просрочието, , но не повече от 5% от стойността на поръчката (= стойност на заявката за поръчка) без ДДС . Не се изисква доказване на вреда от страна на Възложителя. Възложителят има право да търси освен неустойката и обезщетение за вреди, надхвърлящо размера на неустойката по договора. Неустойката се определя във всеки отделен случай и след това се приспада от следващата дължима фактура или окончателна фактура.

Договорното и търговското признаване на допълнителни услуги се извършва само чрез възлагане на допълнителна поръчка от Възложителя и при спазване разпоредбите на Закона за обществените поръчки.

7. Несъответствия при извършването на дейностите

Всякакви отклонения от дейностите, освен в случай на опасност от увреждане при непредприемане на никакви действия, се възлагат от Възложителя в писмена форма преди извършването на съответната дейност. Не се допуска мълчаливо или конклюдентно съгласие за промени на дейностите. Дейности, извършени от Изпълнителя без предварително писмено възлагане от Възложителя, се заплащат само, ако същите бъдат признати впоследствие от Възложителя.

Всички искания за преразходи, дължащи се на несъответствия в дейностите, които не са отчетени при Възложителя в рамките на период от 10 дни след обективно узнаване на повлияването от цените по проверим начин са невалидни.

Изпълнителят трябва да обезщети Възложителя за причинени от него (Изпълнителя) несъответствия в изпълнението на дейностите според законовите разпоредби.

8. Дейности за ускоряване на изпълнението

Евентуални дейности за ускоряване на изпълнението от страна на Изпълнителя, освен в случай на непосредствена опасност, се възлагат от Възложителя в писмена форма преди извършването на съответната дейност. Не се признава мълчаливо или конклюдентно съгласие за изпълнение на дейности за ускоряване на изпълнението.

Всички искания за преразходи, дължащи се на дейности за ускоряване на изпълнението, които не са отчетени при Възложителя в рамките на период от 10 дни след узнаване на обективното им повлияване върху цените по проверим начин, се погасяват.

Ако са били договорени дейности за ускоряване на изпълнението, Изпълнителят няма право да претендира за каквото и да е удължаване на сроковете въз основа на причините за ускоряване на изпълнението.

9. Полагане на извънреден труд

За извънреден труд се заплаща само при изрично възлагане от страна на Възложителя и ако извънредните дейности са претендирани и потвърдени по подходящ начин.

Полагане на извънреден труд в интерес на самия Изпълнител, напр. за спазване договорените срокове не се заплаща допълнително от Възложителя.

10. Съвместна дейност на няколко изпълнителя:

Приложеният Процес “Координиране на няколко изпълнителя по време на изкопни работи с полагане на кабели” е обвързващ за Изпълнителя и трябва да се спазва.

Завършването на обекта зависи от съвместната дейност на всички фирми, участващи в обекта. Ако на обекта работят едновременно няколко Изпълнителя, те отговарят за предотвратяване на взаимно възпрепятстване. Работният процес трябва така да се регулира и подпомага, че договорните срокове да могат да бъдат спазени. При това трябва да се отчитат и изискванията за безопасност.

Ако не се постигне съгласие между Изпълнителите, трябва незабавно да се съгласува решение с Възложителя, така че от това да не бъдат засегнати сроковете на договора. Всички възникващи вследствие на неизпълнение на това задължение допълнителни разходи, било то поради некачествено изпълнение или неспазване на договорно установените срокове, се поемат от Изпълнителя, предизвикал ситуацията. Ако въпросът за това кой е причинил ситуацията не е еднозначно изяснен, Възложителят си запазва правото за вземане на временно решение за подходящо разделяне на възникналите разходи. Възложителят има право да приспадне тези разходи от текущите фактури на Изпълнителя срещу представяне на съответно доказателство/ документ.

Ако за извършването на възложените от Възложителя работи на строителната площадка (напр. направа на изкопа, мерки за обезопасяване на изкопа, направа на пясъчно легло, планиране за кабели и др.) са необходими подготвителни мерки, Изпълнителят е задължен не по-късно от 48 часа след получаване на уведомлението от Възложителя или от упълномощено от него лице/ фирма да ги инспектира и да ги потвърди чрез протокол, че приема изпълнението на основата на изкопа. С това потвърждение Изпълнителят декларира, че всички необходими предварителни дейности на строителната площадка са извършени правилно (качествено и количествено) и че няма пречка за изпълнението на възложените дейности.

Ако няма обратен отговор или потвърждение (подписан протокол) от Изпълнителя до Възложителя или до упълномощено/а от него лице/ фирма в рамките на горепосочения период, Изпълнителят се съгласява, че всички необходими предварителни дейности на строителната площадка са извършени правилно (качествено и количествено) и че няма пречка за изпълнението на възложените дейности.

Ако обратният отговор сочи към недостатъци на предварителните дейности въз основа на договорните условия (Изпълнителят трябва ясно да опише и да докаже тези недостатъци с примери), те ще бъдат проверени от Възложителя или от упълномощено от него лице/ фирма и своевременно отстранени.

Необходимите разходи за координацията и инспекцията на строителната площадка, както и за подписването на протокола са включени в единичните цени в договора.

11. Осигуряване на доказателства

Изпълнителят е длъжен преди започване на изпълнението да направи оглед на работната ивица, респективно на областта на строителната площадка (включително зони за подстъп и евентуални складови места) заедно със собствениците на съответните недвижими имоти и при необходимост да констатира по подобаващ начин (фотографиране, видеозапис, писмено изложение и други) вече налични щети, да изготви протокол за това и да го предаде за подпис от собственика на имота.

12. Персонал на строителната площадка

Изпълнителят заявява изрично, че на договорно установеното място за изпълнение на поръчката се придържа към подлежащите на санкция задължения за контрол по отношение на заетите от него или негови подизпълнители чуждестранни граждани по смисъла на Наредбата за условията и реда за издаване, отказ и отнемане на разрешения за работа на чужденци в Република България и Наредбата за условията и реда за допускане на командировани чужденци в Република България в рамките на предоставяне на услуги. Изпълнителят трябва доброволно да докаже на Възложителя спазването на задължението за контрол, преди започване на работа, посредством представяне на съответните документи (разрешително за временно пребиваване, разрешително за работа ...).

Изпълнителят следва да използва персонал, който е назначен при него на трудов и/или граждански договор. Служителите трябва да имат съответната специалност, квалификация и квалификационна група по безопасност.

Изпълнителят не следва да използва подизпълнители в случай, че не е декларирал използване на такива, или да използва подизпълнители без да бъдат спазени съответните за това разпоредби на ЗОП.

13. Строително ръководство и надзор

След възлагане на поръчката Изпълнителят определя местен ръководител на обекта и негов заместник. При избора му трябва да се съблюдават законовите разпоредби и изисквания за ръководител на строителен обект. При неспазване Възложителят има право, да поиска назначаване на съответен ръководител на обект, отговарящ на законовите изисквания за сметка на Изпълнителя Местният ръководител на обект, респективно неговият заместник, трябва да бъде на разположение през цялото работно време. Всяка смяна на местния строителен ръководител, както и на неговия заместник, се нуждае от съгласието на Възложителя. При назначаване на чуждоезичен персонал на строителната площадка, трябва непрекъснато да има представител на Изпълнителя, говорещ български език.

Разходите за ръководството на строителството и координацията на строителните площадки са включени в единичните цени в договора.

14. Контрол и приемане на работите

Във всеки момент от изпълнението на строителните работи Възложителят може да контролира дейностите на строителната площадка и да извършва проверки (случайни проби) относно качеството на всички изпълнявани дейности, влаганите материали и спазването на правилата за безопасна работа, без с това да пречи на самостоятелността на Изпълнителя. В случай, че в резултат на случайна проверка се установи недостатък в изпълнението, всички разходи за тази проверка както и всички други правни последици се поемат от Изпълнителя. Разходите за случайни проби, при които не се установяват недостатъци, се поемат от Възложителя.

При констатиране на некачествено извършени дейности, влагане на некачествени материали и/или отклонения от техническото задание, както и неспазване на мерките за безопасна работа, нужда от координация на строителната площадка, Възложителят спира извършването на работите до отстраняване на нарушенията. Подмяната на неотговарящи на стандартите за качество материали и отстраняването на нарушенията са за сметка на Изпълнителя и трябва да се извършат в рамките на общия договорен срок.

Изпълнителят води отчети за строителния обект под формата на „заповедна книга“ съгласно Наредба № 3 за съставяне на актове и протоколи по време на строителните етапи с подробни данни за събития на строителната площадка, в случай че за обекта важат разпоредбите на ЗУТ.

Изпълнителят е длъжен да участва в своевременното съставяне на всички документи съгласно Наредба № 3 за съставяне на актове и протоколи по време на строителните етапи.

Приемането на изпълнението се извършва чрез подписване на приемо-предавателен протокол от упълномощени представители на Възложителя и Изпълнителя, а в случай на необходимост и от строителния надзор. Приемо-предавателният протокол следва да се състави съвместно от представители на Възложителя и Изпълнителя, в срок до 10 календарни дни след завършване на обектите. Всеки приемо-предавателен протокол следва да бъде придружен от Декларация за съответствие на вложените материали, които не са доставени от Възложителя.

Преди подписване на приемо-предавателния протокол за завършване и приемане на изпълнените дейности, Изпълнителят следва да почисти и отстрани от обекта цялата своя механизация, излишни материали, отпадъци, ограждения и да възстанови околното пространство, настилките и прилежащите терени.

Приемането може да бъде отказано от Възложителя, ако някои от работите не са изпълнени. След отстраняване на пропуските Изпълнителят следва повторно да представи изпълнените работи за приемане.

Доказването, че изпълнението отговаря на изискванията, е задължение на Изпълнителя.

Прехвърлянето на риск става без изключение с приемането на изпълнението от страна на Възложителя.

До тогава Изпълнителят е отговорен за всички рискове и опасности.

Проверки за качеството на изпълнението (случайни проби) са възможни по всяко време и след приемане на работите във връзка с предполагаеми скрити недостатъци. В случай, че в резултат на случайна проверка се установи недостатък в изпълнението, всички разходи за тази проверка както и всички други правни последици се поемат от Изпълнителя. Разходите за случайни проби, при които не се установяват недостатъци, се поемат от Възложителя.

15. Неустойки за забава

При неспазване на съгласувания срок за изпълнение на работите поради причини, зависещи от Изпълнителя, като некачествено изпълнение, влагане на некачествени материали и/ или неотговарящи на стандартите за качество материали и/или отклонения от нормативните и техническите изисквания, както и неспазване на правилата за безопасна работа и други, Възложителят има право, независимо и без ограничение на другите му права, да претендира за неустойки за забава.

Ако срокът за изпълнение на заявката за поръчка, както и междинните срокове съгласно приложения график, не са спазени, Изпълнителят дължи на Възложителя неустойка за забава в размер на 0,5% за всеки календарен ден на просрочието, но не повече от 10.0% от стойността на заявката за доставка.

Ако Изпълнителят не е изпратил своевременно съответния протокол/ становище/ писмо в съответствие с Процес "Координиране на няколко изпълнители при изкопни работи с полагане на кабели", Изпълнителят дължи на Възложителя неустойка за забава в размер на 250,00 лв. за всеки календарен ден на просрочието, но не повече от 25,0% от стойността на поръчката (= стойност на заявката за поръчка) без ДДС.

Ако според Възложителя Изпълнителят е предал некоректна обосновка съгласно процес "Координиране на няколко изпълнители при изкопни работи с полагане на кабели", Изпълнителят дължи на Възложителя неустойка в размер на 500,00 лв. без ДДС за всяка некоректна обосновка.

Ако Изпълнителят забавя, не изпълнява или преустановява работите поради евентуално несъгласие на Възложителя с дадена от него допълнителна оферта, то той е задължен да заплати неустойка в размер на 0.5% от стойността на заявката за доставка за всеки календарен ден на просрочието, но не повече от 5% от стойността на заявката за доставка.

Неустойката се приспада от плащанията към Изпълнителя след изпращане на писмено уведомление (документ за неустойка за просрочие с компенсаторен характер) от страна на Възложителя.

Ако стойността на фактурата за плащане на всички неустойки за просрочие не е достатъчна, дължимите стойности се приспадат от други фактури.

При наличие на просрочване Възложителят не е длъжен да предоставя доказателства за щети или за задлъжняване.

Когато забавата се дължи на недостатъци при координацията между отделните изпълнители на обекта, неустойка за просрочие не се дължи от съответния изпълнител/изпълнители когато той незабавно и обосновано докаже на възложителя, че забавата му се дължи на забавено или неосъществено изпълнение от страна на друг изпълнител и неговото закъснение се дължи на това, че предходните дейности не са били извършени на време. Неустойката не се дължи само за периода на доказаното закъснение на другия изпълнител. Всяко друго забавяне в уговорените срокове се санкционира с предвидените по-горе договорни неустойки.

Причинителят на забавянето изготвя нов график, който не трябва да изменя крайния срок за изпълнение съгласно заявката, и който график се утвърждава от всички останали изпълнители на конкретното място на изпълнение. Измененията в графика трябва да бъдат мотивирани. При ново забавяне от графика изпълнителят дължи предвидените по-горе договорни неустойки.

Неустойка не се дължи също, когато забавата в изпълнението от страна на изпълнителя се дължи на значителна промяна в обхвата на възложените дейности от страна на Възложителя или поради обстоятелства, за които Възложителят отговаря, включително предизвикани от непреодолима сила/форсмажор.

16. Плащане

Плащанията ще бъдат извършвани от Възложителя по банков път в банковата сметка на Изпълнителя в срок до 30 (тридесет) календарни дни след съставяне на приемо-предавателен протокол и получаване на оригинална фактура.

Срокът за издаване на фактурата е до пет календарни дни, считано от датата на приемо-предавателния протокол.

В случай на възлагане на обект със срок на изпълнение по-дълъг от 90 календарни дни и с възможност за обособяване на отделни етапи, след предварително писмено съгласуване между Възложителя и Изпълнителя, е допустимо частично плащане, след съставяне на приемо-предавателен протокол за съответния етап и след получаване на оригинална фактура за съответния етап, а за финалното изпълнение - след съставяне на приемо-предавателен протокол за финалния етап и получаване на оригинална фактура за финалния етап, като финалната фактура трябва да се обозначи като такава и трябва да обхване оставащия обем от дейности.

Плащането на фактурите не означава признаване на редовността на изпълнението, нито отказ от полагащи се на Възложителя претенции и права, произтичащи от незадоволително изпълнение, гаранции и обезщетения.

17. Гаранционен срок

Гаранционният срок следва да бъде не по-малко от 96 месеца за изпълнение на строително-монтажните работи, съгласно регламентираните минимални гаранционни срокове за изпълнени строителни и монтажни работи, съоръжения и строителни обекти, съгласно Наредба №2 за въвеждане в експлоатация на строежите в Република България и минимални гаранционни срокове за изпълнени строителни и монтажни работи, съоръжения и строителни обекти, считано от датата на подписване на приемо-предавателния протокол за завършване и приемане на изпълнените дейности.

Гаранцията покрива несъответствия, възникнали през гаранционния период.

Изпълнителят гарантира качествено и точно изпълнение в съответствие с изискванията на Възложителя, действащите в Р България съответни наредби, закони и стандарти. Това се удостоверява чрез съответните сертификати (или гаранционни карти) на производителите на материалите.

Разходите, възникнали по повод отстраняването на несъответствия съгласно изискванията на компетентните органи и администрации, се поемат от Изпълнителя като гаранционни задължения в рамките на гаранционния срок, доколкото тези дейности не се осъществяват от самия Изпълнител.

Изпълнението се гарантира от Изпълнителя и със застраховка "Професионална отговорност", като Изпълнителят е длъжен да поддържа валидността на застрахователната полица по време на гаранционния период.

В случай на възникнали нередности по време на гаранционния срок Възложителят предоставя на Изпълнителя възможност за проверка.

Възложителят информира писмено Изпълнителя за констатирани по време на гаранционния срок нередности. В срок не по-късно от 3 (три) календарни дни Изпълнителят е длъжен да установи и отрази заедно с Възложителя констатираните нередности в двустранно подписани протокол/уведомление.

Възникналите в рамките на гаранционния срок нередности се отстраняват от Изпълнителя за негова сметка, освен ако последните се дължат на въздействие на непреодолима сила или умишлено увреждане от други лица. Причините, освобождаващи Изпълнителя от гаранционна отговорност, се установяват съвместно с Възложителя и се отразяват в протокол, който следва да се подпише от двете страни.

Изпълнителят е длъжен да започне отстраняването на възникналите в рамките на гаранционния срок нередности не по-късно от 5 (пет) календарни дни, след подписване на горесцитирания протокол/уведомление.

Ако искането за отстраняване на установените нередности не се извърши до 10 (десет) календарни дни след подписване на горесцитирания протокол/уведомление, то Възложителят си запазва правото да ги отстрани чрез друга фирма, независимо от продължаването на съществуването на гаранционния срок на Изпълнителя. Разходите, възникнали от това, се поемат от Изпълнителя в 10 дневен срок от получаване на документ, удостоверяващ разхода.

18. Отговорност за щети

По време на изпълнението на Договора Изпълнителят носи гражданско-правна, наказателно-правна и административно-правна отговорност за своята сфера на дейност. Изпълнителят отговаря за всички вреди, причинени на Възложителя или на трети лица, произтичащи от негови действия или действия на неговите служители или подизпълнители.

Изпълнителят отстранява незабавно за своя сметка всички нанесени повреди на водопроводните, каналните, електропроводните, телефонни и други съоръжения, когато същите са му били известни, съгласно предоставения му план за подземните и надземни комуникации на строителната площадка, както и заплаща за своя сметка произтичащите от това глоби, санкции и обезщетения за щети на трети лица.

19. Обхват на поръчката

Договорът се сключва за определен период от време, считано от датата на подписване или до изчерпване на стойността, в зависимост от това кое от двете събития настъпи първо.

Целевата стойност, посочена в договора, се основава на необвързващата прогноза за потребностите на Възложителя за периода на договора. Тази стойност не задължава Възложителя да възлага задължително съответстващ на прогнозната стойност обем работи, нито дава право на претенции на Изпълнителя за промяна на договорените цени и условия.

Възложителят си запазва правото за проекти, които не могат да се реализират икономически обосновано от договора, сключван при настоящите търговски условия, да провежда отделена обществена поръчка.

20. Гаранция за изпълнение на Договора:

Изпълнителят представя на Възложителя гаранция за изпълнение на Договора за срока на действие на Договора (включително срок на Опцията) плюс още 25 календарни месеца. Гаранцията е във формата на парична сума, внесена по банкова сметка на Възложителя, банкова гаранция или застраховка, в размер на 3% от стойността на Договора в лева без включен ДДС.

В случай, че в срока на валидност на гаранцията за изпълнение на Договора Изпълнителят не отстрани, за своя сметка, проявили се скрити дефекти на изпълнението, то Възложителят има право да прихваща стойността на възникналите разходи от задължението си към Изпълнителя или от паричната сума на гаранцията за изпълнение на Договора, след като му изпрати уведомително писмо или друг отчетен документ.

21. Конфиденциалност/ защита на данни

Изпълнителят на Договора се задължава да разглежда като търговска тайна цялата търговска, правна и техническа информация и документация, която е станала известна в хода на участие в процедурата за избор на изпълнител и последващото изпълнение на Договора.

Със сключването на Договора Изпълнителят декларира, че е информиран, че станалите известни в хода на участие в процедурата за избор на изпълнител и последващото изпълнение на Договора лични данни, при необходимост, могат да се предадат на трети лица (напр. фирми, занимаващи се с проектиране, съсобственици на съоръжението, застрахователи и др.). Тези данни не могат да се предоставят на конкуренти.

Изпълнителят се задължава да не нарушава чрез изпълнението на договора защитените права на трети страни. По отношение на техните претенции, Изпълнителят на Договора дължи на Възложителя обезщетение.

22. Разрешаване на спорове и Приложимо право

Всякакви спорове между Изпълнителя и Възложителя ще се отнасят за решаване от компетентния български съд по седалището на Възложителя. Приложимо е българското право. Езикът на тези търговски условия е български.

23. Неделимост на договора

Ако отделни разпоредби на тези търговски условия се окажат или станат изцяло или частично невалидни или неизпълними, то това не засяга валидността на останалите разпоредби. На мястото на недействителните или неосъществими разпоредби страните се споразумяват за уреждане на взаимоотношенията по такъв начин, който е възможно най-близък до онова, което страните са целили чрез станалата недействителна или неосъществима разпоредба от сключения договор.

24. Непреодолима сила

Изпълнителят се освобождава от спазването на срокове само в случаи на форсмажорни обстоятелства, които не могат да бъдат избегнати с разумни средства, както и при ненавременното изпълнение на услугите, които се предоставят от Възложителя съответно от други упълномощени от него фирми.

Форсмажорни обстоятелства, които не могат да бъдат предотвратени с разумни средства, по-специално пожар, експлозия, наводнение, земетресение, свлачище, война и военни събития, терористични атаки, официални разпореждания на държавни органи, водят до преустановяване договорните задължения на страните по договора при условие, че непреодолимата сила възпрепятства своевременното изпълнение на Договора или негова част, която би трябвало да бъде изпълнена след настъпване на форсмажорни обстоятелства. Изпълнителят няма право на пълно или частично оттегляне от договора. Форсмажорни обстоятелства по смисъла на този точка не са обстоятелства, които възникват поради фактори от личен или икономически характер, свързани с Изпълнителя или неговите подизпълнители и договорни партньори, както и такива обстоятелства, възпрепятстващи изпълнението, за чието отстраняване или преодоляване е задължен Изпълнителят.

Договорният партньор, за когото изпълнението на задълженията му по този договор става невъзможно поради форсмажорни обстоятелства, трябва да уведоми другата страна по договора веднага в писмена форма за началото и края на въздействието на обстоятелствата, възпрепятстващи изпълнението на задълженията му. Договорните партньори са длъжни да осигурят възможно най-бързо отстраняване на повреди и премахване на пречки с всички технически възможни и икономически оправдани средства. Изпълнителят няма право да претендира възнаграждение, докато един или повече случаи на непреодолима сила продължават и услугата на Изпълнителя по договора не е завършена. Изпълнителят има право да вземе предпазни мерки срещу този ценови риск, като сключи застраховка.

25. Екология, устойчиво развитие на околната среда, остатъчни строителни маси, опасни химични вещества и смеси

При извършването на дейностите Изпълнителят е длъжен да не допуска замърсяване на строителната площадка, на прилежащите улици, обработваеми земи и околната среда със строителни и други отпадъци. При констатирани нарушения Изпълнителят заплаща за своя сметка наложените санкции и глоби.

В случай, че при изпълнение на договорените дейности се образуват отпадъци с опасен и/или неопасен произход, Изпълнителят е задължен да ги третира, съгласно ЗУО и ЗООС.

Изпълнителят е задължен да информира Възложителя за количествата и остатъците на всички получени при изпълнение на дейностите остатъчни строителни маси. Предоставянето на доказателства за изхвърлянето на отпадъците на определените от държавата места е предпоставка за заплащане на фактурата.

Договорът следва да се изпълни в съответствие с изискванията на чл. 31 от Регламент (ЕО) № 1907/2006 на Европейския парламент и на Съвета от 18 декември 2006 година относно регистрацията, оценката, разрешаването и ограничаването на химикали (REACH).

В случай че за дейностите по време на изпълнение на предмета на процедурата се използват продукти, съдържащи опасни химични вещества и смеси, Изпълнителят е длъжен да представи на Възложителя "Информационен лист за безопасност" за всеки един такъв продукт.

26. Находки и замърсявания

При находки, които подлежат на оповестяване и регистриране, както и при откриване на исторически паметници и замърсявания, Изпълнителят трябва незабавно да установи контакт с Възложителя, за да обсъди по-нататъшния ход за действие с цел избягване на възпрепятстване на изграждането на обекта и намаляване на допълнителните разходи.

27. Услуги на подизпълнители

Предаването на изпълнението на договора на други лица е недопустимо с изключение на законово регламентираните случаи.

Още на етапа на подаване на оферта, участникът трябва да оповести всички работи от предмета на поръчката, включително съответстващия на тези работи дял от поръчката, които възнамерява да възложи на трети страни като подизпълнители, както и да идентифицира тези подизпълнители.

Допустимо е да се назовава повече от един подизпълнител за част от поръчката. Отговорността на Изпълнителя не се променя от тези обстоятелства.

Всички договорни условия са валидни във всеки случай и спрямо подизпълнителите. В тази връзка Изпълнителят носи всеобхватна договорна отговорност за прехвърлянето на неговите задължения. Изпълнителят е безусловно отговорен за всички щети и иски, на и към Възложителя, произтичащи от действия на негови подизпълнители.

28. Прехвърляне на договорни условия

Изпълнителят няма право да прехвърли изпълнението на договора на трети лица изцяло или частично, освен в посочените в предходния член хипотези на използване на подизпълнители.

29. Право на прекратяване на договора

1. Право на прекратяване

Ако Изпълнителят се забави с изпълнението на единична поръчка, Възложителят има право:

- да настоява за предоставяне на услугата в съответствие с договора при зачитане на неговото право на неустойка, както и на обезщетение за вреди, надвишаващи размера на неустойката или
- след поставяне на разумен допълнителен срок за изпълнение писмено да обяви прекратяване на договора ако услугата не се предостави в рамките на разумния допълнителен срок. Освен това Изпълнителят трябва да заплати на Възложителя обезщетение за вреди в размер съгласно законовите разпоредби.

Договорът може да бъде прекратен в следните случаи:

- Едностранно от всяка страна в 10-дневен срок за прекратяване, при изчерпване на стойността на договора;
- Възложителят може да прекрати едностранно със срок за предизвестие от един месец, при достигане на 90 % от стойността на договора (вкл. от стойността на опцията в случай на активиране на опция) чрез сумиране на всички дейности, възложени според договорните условия;
- всяка страна може да прекрати договора едностранно със срок за предизвестие от 10 дни при форсмажорни обстоятелства, когато те продължат повече от петнадесет дни;
- Възложителят има право да прекрати незабавно договора едностранно, ако Изпълнителят е в производство по ликвидация или в открито производство по несъстоятелност или ако е наложена имуществена обезпечителна мярка на имуществото му или изпълнителен заповед за погасяване на паричен дълг;
- Възложителят има право по всяко време да прекрати договора и неговото действие едностранно със срок за предизвестие от 10 дни, при което в този случай е длъжен да заплати на Изпълнителя стойността на всички услуги, извършени до прекратяването;
- Възложителят може едностранно да прекрати договора със срок за предизвестие от 10 дни, когато Изпълнителят при приемане на строителната площадка два пъти е заявил несъответствие с договорните условия.
- Възложителят може едностранно да прекрати договора със срок за предизвестие от 10 дни, когато Изпълнителят не изпълнява договорните си задължения, както и в случай на лошо или просрочено изпълнение.
- при взаимно съгласие на страните;

Последици от прекратяването

При прекратяване на договора Възложителят заплаща на Изпълнителя вече извършени и годни за употреба услуги и доставки подобаващо, доколкото те могат да се използват за Възложителя според договорената цел. В никакъв случай той не дължи повече от договореното възнаграждение.

Прилага се следната заключителна уредба: Възложителят заплаща на Изпълнителя като негова единствена и изключителна претенция във връзка с прекратяването от страна на Възложителя частта от договорната цена, съответстваща на извършените работи до датата на прекратяването, минус сумите, които вече са платени на Изпълнителя в съответствие с договора, плюс (ако вече не са платени) всички възникнали при Изпълнителя разноски, доколкото това е уместно. Изключва се отговорността на Възложителя за евентуални щети от това обезщетение, по-специално за пропуснати ползи. Изпълнителят се задължава, Възложителят да не бъде засегнат от щети и иски с оглед всякакви претенции на трети лица, произтичащи от или във връзка с прекратяването договора.

2. При неизпълнение на договорни задължения от страна на Изпълнителя, като:

2.1. Неприемане и непотвърждаване на заявки от страна на Изпълнителя в договорения срок: Изпълнителят следва да потвърди получаването на заявка за обект в рамките на 24 часа от получаването ѝ. При несъгласие относно сроковете или количествата по заявката – Изпълнителят следва да се аргументира в гореупоменатия срок. Заявката се изпраща от Възложителя по факс, посочен от Изпълнителя за кореспонденция. Потвърждаването от страна на Изпълнителя става по същия комуникационен път от където е изпратена, т.е. -

Заявка е изпратена по факс от Възложителя, потвърждение от Изпълнителя на факс номер от който е получена заявката.

2.2. Неспазване на сроковете за изпълнение на възложените дейности: Съгласуваните в заявката срокове за изпълнение на дейностите следва да бъдат спазвани. При наличие на обективни причини за неспазване на срока на изпълнение, предложението за удължаване на срока следва да бъде в писмен вид, изпратено от страна на Изпълнителя на вниманието на Възложителя на посочения за комуникация адрес, до 2 работни дни след възникване на причината за удължаване на срока, но не по-късно от 5 работни дни преди изтичане на съгласувания срок за изпълнение на дейностите. За дата на приключване на дейностите се счита датата на приемо-предавателния протокол.

2.3. Неспазване на ангажименти от страна на Изпълнителя, като:

2.3.1. Промяна на трасета без съгласуване;

2.3.2. Влагане на неодобрени от Възложителя материали;

2.3.3. Неявяване на представители на Изпълнителя, по искане на Възложителя, на определена дата и част, например: за извършване на оглед на обекта, за откриване на строителна площадка, за среща с други представители на строителството, представители на общини, представители на собственици или други лица, имащи отношение към изпълнението;

2.3.4. Неспазване на график за работа, при изпълнение на обекта съвместно с други Изпълнители;

2.3.5. Неизпълнение на мерките за безопасност;

2.3.6. Използване на персонал, с който не е в договорни отношения, и който е без съответната специалност, квалификация и квалификационна група по безопасност;

2.3.7. Използване на подизпълнители в случай, че Изпълнителят не е декларирал използване на такива, или използване на подизпълнители без да бъдат спазени съответните за това разпоредби на ЗОП;

2.3.8. Не уведоми Възложителя писмено, в 14 (четиринадесет) дневен срок, в случай на промяна на декларираните със заявлението за участие обстоятелства.

2.4. Констатирани отклонения в качеството на изпълнение на възложените дейности и неспазване на нормативни технически изисквания и изисквания на Възложителя: Всички нормативни изисквания и изисквания на Възложителя следва да бъдат изпълнявани. В случай, че бъдат допуснати отклонения, дейностите не подлежат на приемане до окончателно отстраняване на отклоненията.

2.5. Некоректно актуване/фактуриране на възложените дейности: Приемо-предавателния протокол следва да се представи от Изпълнителят в срок до 5 дни след изтичане срока на заявката. В случай, че в представения приемо-предавателния протокол има несъответстващи количества и дейности, същите ще бъдат коригирани от Възложителя и изпратени обратно на Изпълнителя за съгласуване. Ако Изпълнителят не приема направените корекции от Възложителя, той трябва да се аргументира за всяка дейност, по която има несъответствие. Срокът за съгласуване е до 5 дни от получаване на известието за направата на съвместен оглед. Срокът за издаване на фактурата е до пет календарни дни от датата приемо-предавателен протокол.

Всички претенции за неспазване на срокове се доказват с документ в писмена форма, от който да е видно че другата страна е била информирана.

Констатирани отклонения следва да бъдат документирани чрез двустранен протокол. В случай, че Изпълнителят откаже да подпише протокола, същият се подписва от двама представители на Възложителя, като единият е отговорника за обекта, с посочване, че Изпълнителят е отказал да подпише същия. Така съставеният протокол се счита за надлежно съставен и подписан между страните и се предава на Изпълнителя. В този случай Изпълнителят не може да оспори констатациите на протокола и се счита обвързан от неговата доказателствена сила.

**Процес - Координиране на дейността на
няколко изпълнителя при извършване
на изкопни работи с полагане на кабели**

D	E	M	I	Input	Стъпки на процеса	Output	Забележки
					<p>За завършването на един обект е необходимо да бъдат извършени дейности от електромонтажна и от</p>		Този процес описва взаимодействието на строителната фирма и фирмата за електродейности. Ако не доказуемо разпоредено от ЕР Юг нещо друго, този процес трябва да бъде спазван. Дейностите, извършвани от ЕР Юг (контрол на строителната площадка, включ. качество на изпълнение и др.) не са описани тук.
	КЕЦ				<p>необходим е координатори по безопасност и</p>		за етапа на инвестиционното проектиране, когато проектирането се възлага на повече от един проектант
		КЗБ			<p>Определяне на координатори по безопасност</p>		
			КЗБ		<p>Разработване на план по безопасност и здраве</p>		когато такъв план не е възложен на проектанта
					<p>необходим е координатори по безопасност и</p>		когато се възлага изпълнението на строежа на повече от един изпълнител или на изпълнител, който наема подизпълнител/и.

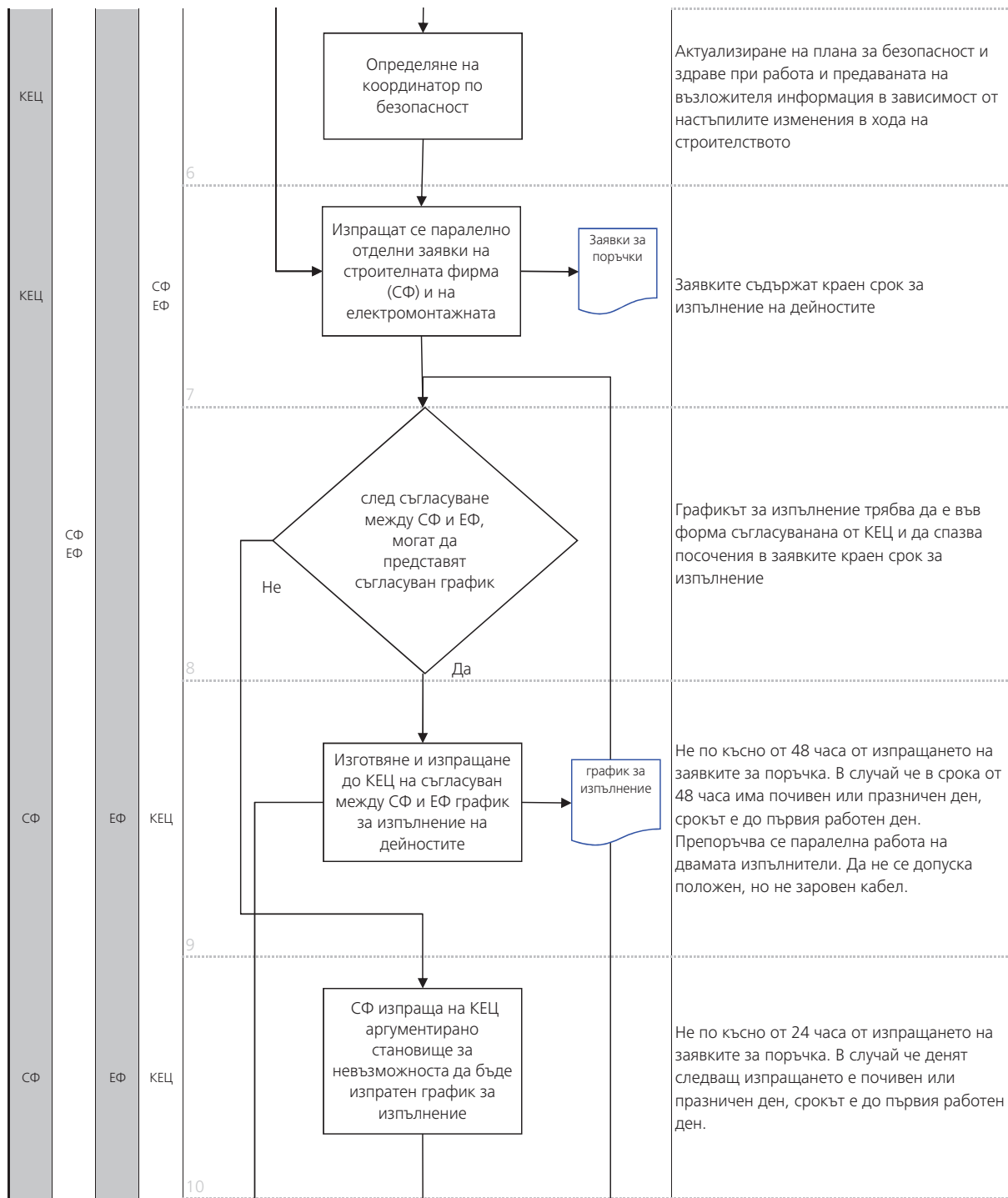

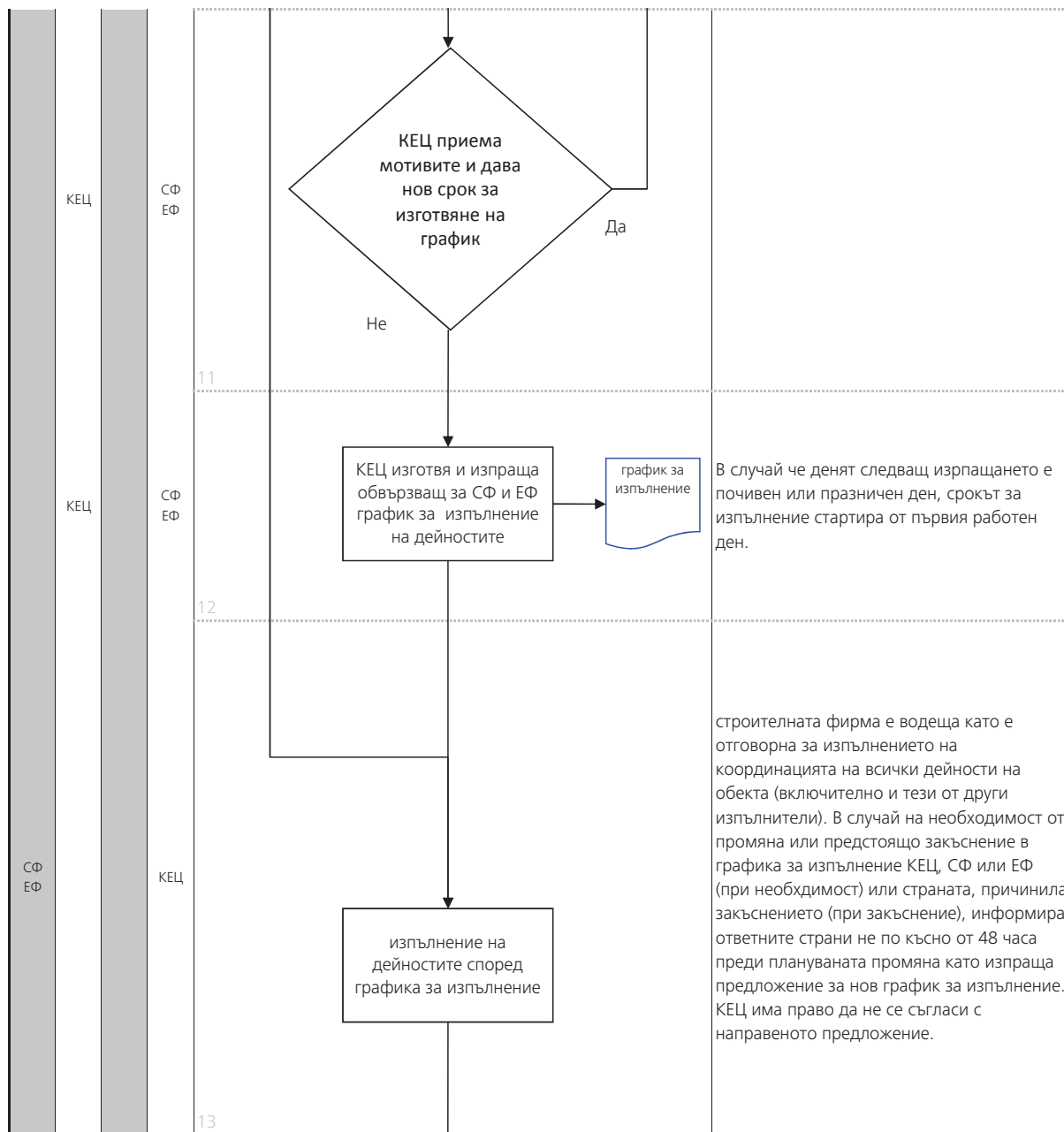

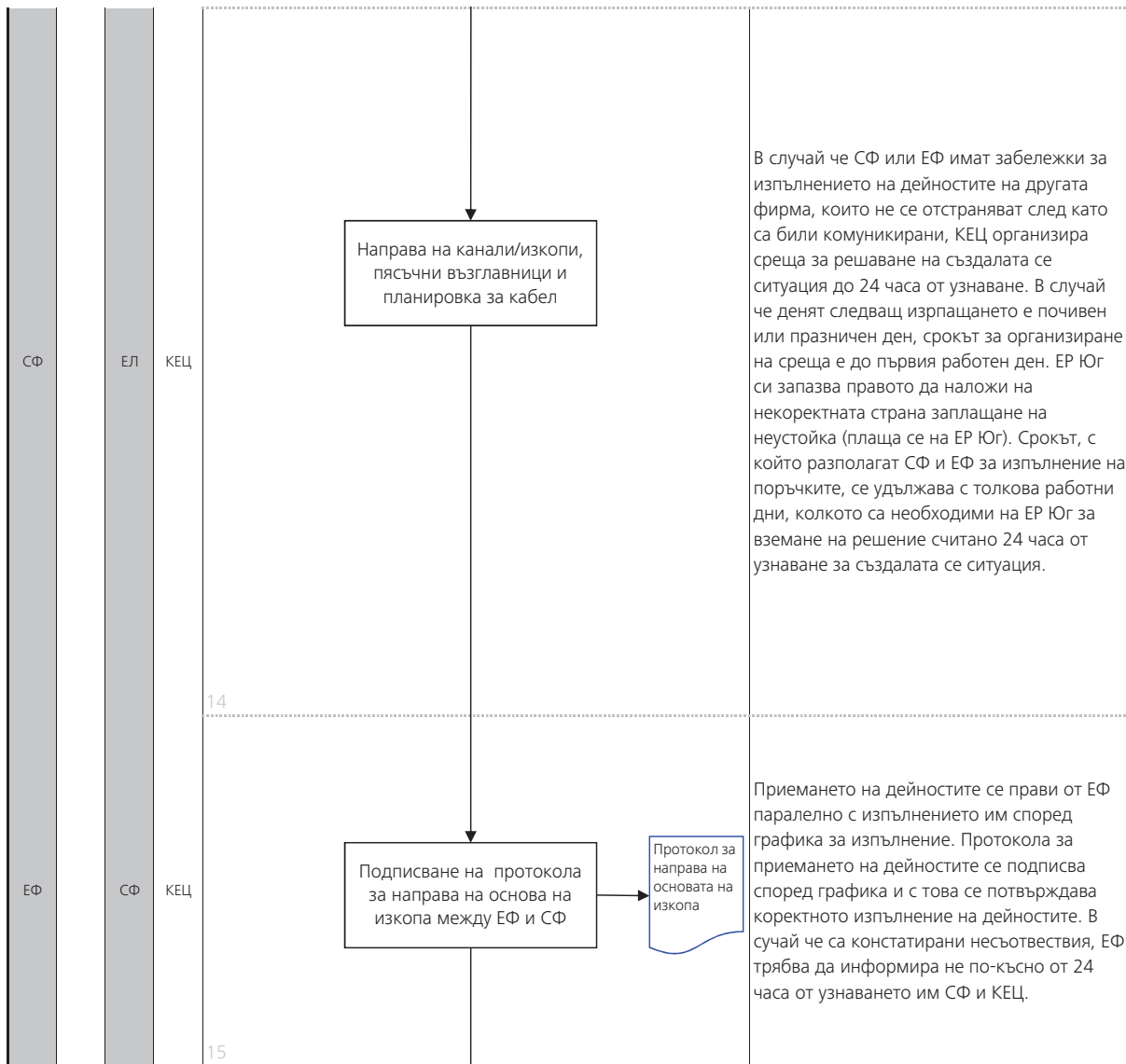

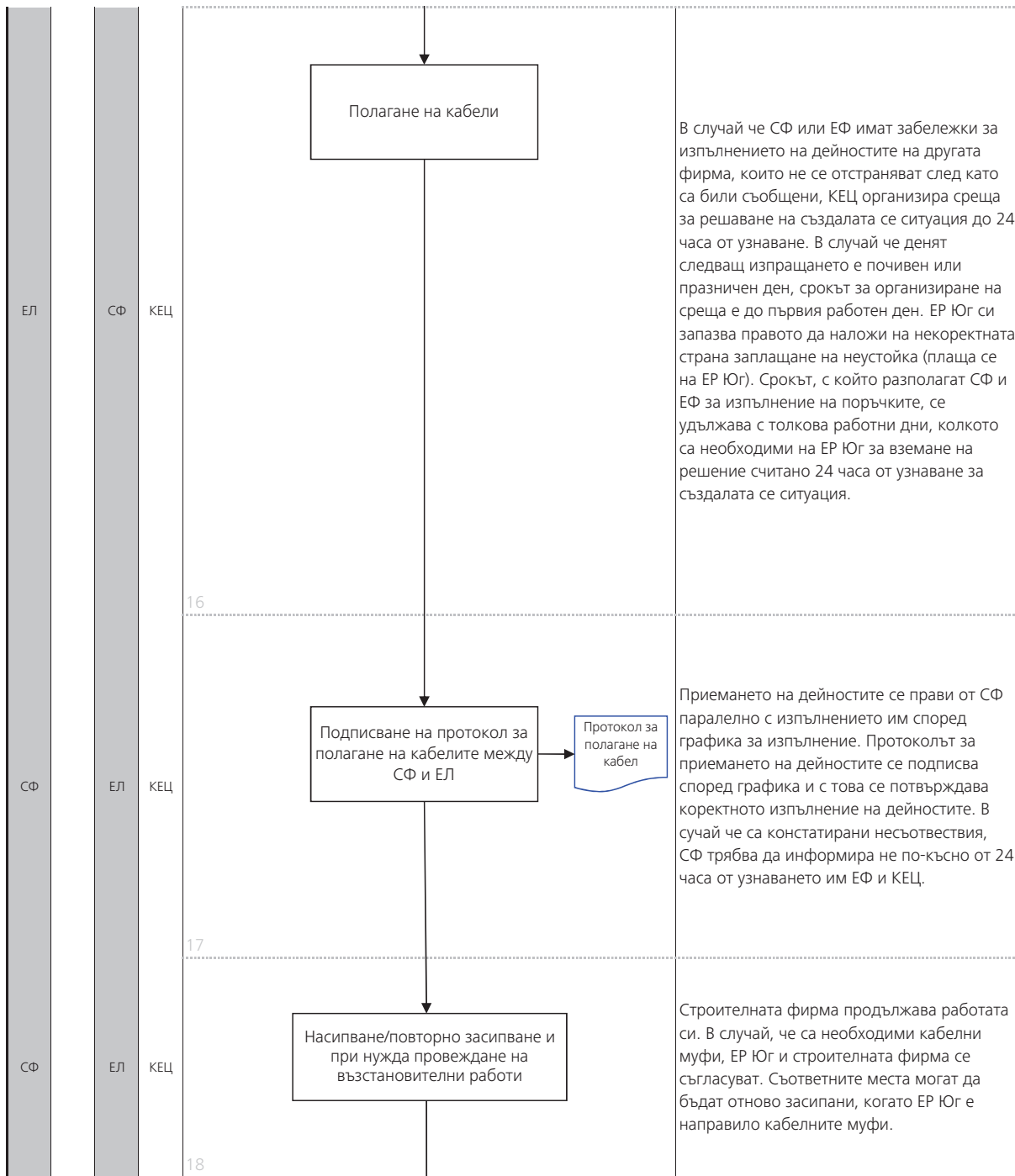

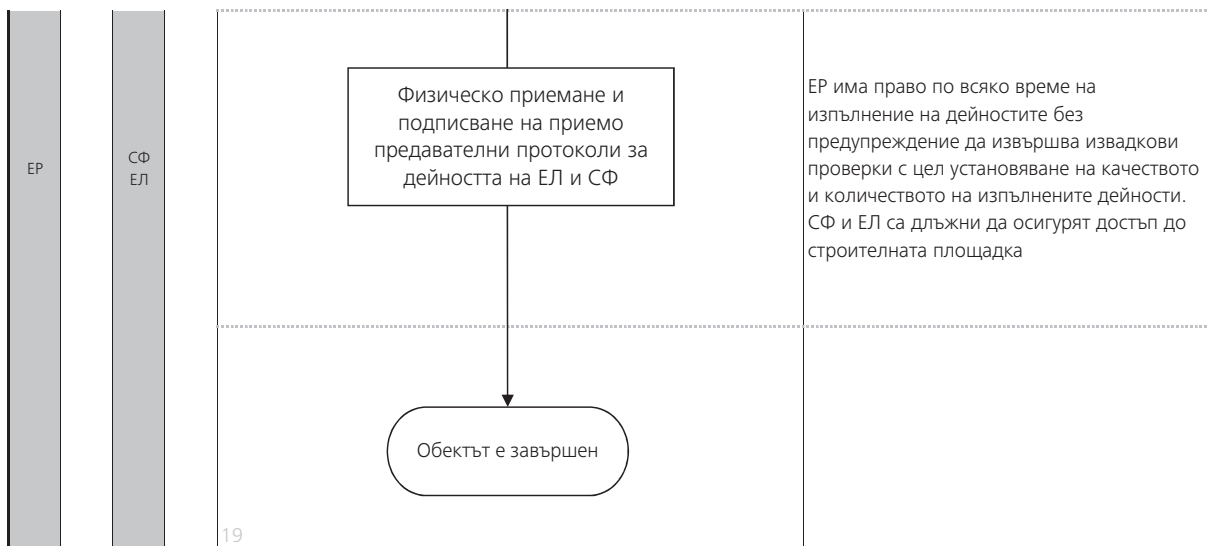

19

D = Изпълнител, E = Вземаш решение, M = Съвместна работа, I = Информация

ЕР = Електроразпределение Юг

ЕФ = електромонтажна фирма

СФ = строителна фирма

КЗБ - Координатор по безопасност и здраве

КЕЦ - КЕЦ

**ТЕХНИЧЕСКИ СПЕЦИФИКАЦИИ
И
СПИСЪК НА ДЕЙНОСТИТЕ**

Поз. № Pos/N	Мерна единица	Кратък текст	ОПИСАНИЕ НА ДЕЙНОСТТА
00		Предписания (определения) в договора	Предписания (определения) в договора
0001		Стандартизирано описание на дейностите Standardisierte Leistungsbeschreibungen	Стандартизирано описание на дейностите Този списък на дейностите е изготвен със стандартизирано описание на дейностите, без да има за цел да постигне детайлно описание на отделните операции, както и тяхната последователност. Предвид изискванията за квалификация към Изпълнителя е преценено, че общото описание на една дейност е достатъчно за бъде извършена тя от начало до край с необходимото качество и ефективност. Важно е да спазват добрите практики и техническите изисквания на Възложителя или определени нормативно. Освен ако към съответната дейност не е записано друго или няма нормативно определение то Изпълнителят сам решава как най-целесъобразно да извърши определена дейност в конкретната ситуация, какъв вид механизация да използва, инструменти, приспособления, спомагателни уреди и т.н. Договорените цени за всяка от договорените позиции включва всички дейности за нейното цялостно извършване независимо от избрания начин на изпълнение.
0002		Определения към договора	Определения към договора
0002050		Цени Preise	Цени Всички единични цени, представляващи сума от компонент "Заплата" и компонент "Материал", са в лева без включен ДДС. В единичните цени трябва да са включени всички необходими разходи за качествено изпълнение на дейностите, като разходи за труд, разходи за доставка на материали, разходите за транспортиране на материалите до обекта, за тяхното съхранение, складиране, претоварване и преместване до работно място, разходи за транспорт на демонтираните материали от обекта, разходи за оглед на обектите, използване на специализирана техника, механизация, транспортни средства, инструменти и приспособления, подготовка на строителната площадка, заплащане на всички определени от общината такси (за депониране на земна маса и други строителни отпадъци), помощни и допълнителни услуги, такси, режийни, транспорт, командировъчни и т.н.
			Всички тези разходи са включени в единичните цени на отделните позиции и за тях не се заплаща допълнително. При предоставяне на материали от страна на Възложителя, за изпълнение на дейности от списъка в които са предвидени доставка на материали от Изпълнителя, същия дължи на Изпълнителя единствено стойността на компонентата "Заплата". Изпълнителя има задължението, в срок до 24 часа считано от предоставянето на материалите от страна на Възложителя материали, да ги провери на база на собствения опит с прилагане на дължимата грижа за наличие на дефекти, като аргументирано с оглед на предвидения начин за използване на материалите да информира за това незабавно и писмено Възложителя. В случай че Изпълнителя на е информирал писмено Възложителя по посочения в предходното изречение начин, отговорността по отношение на предоставените материали се носи от Изпълнителя.
0002100		Заплата Lohn	Заплата Всички необходими разходи за труд, свързани с изпълнението на описаните дейности.

0002150		Материал Material	Материал Всички необходими материали, доставяни от Изпълнителя, за изпълнение на описаната дейност включително механизация, инструменти и консумативи.
000220		Геодезически работи Vermessungsarbeiten	Геодезически работи Всички геодезически работи се извършват от определения от възложителя геодезист или от персонал на ЕР Юг.
000240		Разходи за извънреден труд Kosten der Überstunden	Разходи за извънреден труд ЕР Юг изчислява разходите за заплащане на извънреден труд според Кодекса на труда. Разходи за извънреден труд се начисляват единствено в случай, че Възложителят изрично писмено е определил необходимостта да се работи в делнични дни от 22.00 часа до 06.00 часа, почивни дни или национални празници. Разходи за извънреден труд се начисляват не на база извършени дейности, а на основание на предоставен списък от страна на Изпълнителя на сътрудниците положили извънредния труд. Разходите за извънреден труд се начисляват върху 66% от стойността на компонента "Заплата" по позиции 900105 А или 900105 В Пример: Компонентата заплата за 1 човеко час на позиция 900105 А се равнява на 10 BGN. В случай че са поръчани и изпълнени дейности, за които според българското законодателство работодателя дължи на служителя си надбавки за работа след работно време, почивни дни или национални празници, предвидената от законодателство надбавка ще се калкулира върху 66% от 10 BGN или върху 6,6 BGN. Ако надбавката е в размер на 50% от възнаградението то за 1 човеко час компонента заплата ще се калкулира както следва: $10 + 0,5 * 6,6 = 13,30$ BGN.
0003		Приложения към договора Vertragsunterlagen	Приложения към договора Като договорни норми при изграждане на обекти на ЕР Юг важат следващите предписания.
0003050		Предписания на ЕР Юг ERP - Bestimmungen	Предписания на ЕР Юг Тук се включват специалните законови предписания, директиви и стандарти на ЕР Юг, както и предписания в договора за електромонтажни, строителни, изкопни и възстановителни работи.
0003100		Строителна документация Bauunterlagen	Строителна документация Възложителят осигурява необходимите строителни документи съгласно действащото законодателство - разрешение за строеж, права на преминаване и строеж, сервитутни права, съгласувателни писма и т.н., включително и заплащане на съответните такси, с изключение заплащането на гаранционните депозитите /гаранционни такси/, за извършването на възстановителните работи, с цел получаване на разрешение за разкопаване, които се заплащат от Изпълнителя. Преди започване на строителството Изпълнителят е длъжен да уведоми заинтересованите страни /ВиК, БТК, кабелни оператори и т.н./. По време на изпълнението на обекта Изпълнителят в качеството му на строител изпълнява задълженията си по чл. 163 и 163а от ЗУТ в това число да изготвя и предостави на Възложителя необходимите протоколи. Разходите за тези дейности следва да бъдат включени в единичните цени и за тях не се заплаща допълнително.

0003150		Транспортно-правни разрешения Verkehrsrechtliche Genehmigungen	<p>Транспортно-правни разрешения</p> <p>Транспортно-правните разрешения трябва да се осигурят своевременно от съответните компетентни органи от Изпълнителя на поръчката, той е отговорен за спазването на представените му предписания (наредби) и за вземането на предварителни мерки за безопасност.</p> <p>През целия период на строителството, изпълнителите на поръчката са задължени да поддържат използваните от тях шосета, пътища, мостове и т.н. в състояние, което позволява да се ползват от обществения транспорт.</p> <p>След завършване на строителните работи, всички използвани в хода на строителството шосета, пътища, мостове и т.н. трябва да се доведат до първоначалното им състояние (преди строителството) и да се предадат на компетентните носители на права.</p> <p>Получаването на транспортно-правните разрешение, мерките за безопасност и почистването на пътните съоръжения по време на строителството следва да бъдат включени в единичните цени и за тях не се заплаща допълнително.</p>
0003200		Управление на строителните отпадъци Verwaltung der Bauabfälle	<p>Управление на строителните отпадъци</p> <p>При изпълнение на поръчката Изпълнителят е длъжен да спазва изискванията на Закона за отпадъците и приложимите подзаконовни нормативни актове.</p> <p>В случаите, когато се изисква План за управление на отпадъците и Възложителят е представил такъв, Изпълнителят е длъжен да спазва изискванията заложи в плана и да определи отговорно длъжностно лице.</p> <p>Строителните отпадъци, формирани при извършване на СМР от Изпълнителя, се предават за транспортиране на база сключен договор, единствено на лица притежаващи валиден регистрационен документ за съответните кодове отпадъци.</p> <p>При изпълнение на дейността е необходимо да бъдат достигнати целите за оползотворяване на строителни отпадъци в съответствие с изискванията на чл. 11, ал.1 и 2 от Наредба за управление на строителните отпадъци и за влагане на рециклирани строителни материали.</p>
			<p>Изпълнителят трябва да подготви, без за това да му се заплаща допълнително, строителната площадка по такъв начин и постоянно да почиства работното си място така, че безпрепятствено да се извършват строителните дейности. Всички строителни отпадъци и ненужни строителни материали и уреди трябва да се отстранят от строителната площадка от изпълнителя (за негова сметка).</p> <p>След завършване на всеки обект Изпълнителят предава на Възложителя копия на цялата приложима документация, необходима за изготвяне на Отчета за изпълнение на плана за управление на строителни отпадъци.</p> <p>Предаването на строителните отпадъци на лица, притежаващи разрешение за дейности с отпадъци R12 и R13, не се счита за изпълнение на задължението за оползотворяване на отпадъците.</p> <p>Изпълнителят подава декларация, че ще предава генерираните от обекта строителни отпадъци за транспортиране и оползотворяване/ обезвреждане, в съответствие с изискванията на ЗАКОНА за управление на отпадъците и ще постигне целите за материално оползотворяване на строителни отпадъци съгласно Наредба за управление на строителните отпадъци и за влагане на рециклирани строителни материали.</p>
0004		Малки поръчки Kleinaufträge	Малки поръчки
0004050		Малки поръчки Kleinaufträge	<p>Малки поръчки</p> <p>При малки строителни обекти, със сума за приключване на сделката до 1000 BGN, се запазва една добавка за малки строителни обекти (сума за пристигане и отпътуване, организация на строителната площадка и т.н.) в размер на 150 BGN.</p> <p>Добавката за малки поръчки не се дължи от Възложителя в следните случаи:</p> <ul style="list-style-type: none"> - при възлагане на Допълнителни дейности - при възстановителни дейности на вече извършени услуги (даже и ако тези са отделно възложени) - При координация от страна на Изпълнителя на повече на брой обекти (под 1.000 BGN), които се намират в радиус от 500 метра

0006		Специални разпоредби Sondervorschriften	Специални разпоредби
0006050		Поръчка на материали от Възложителя Materialbeistellung vom Auftraggeber	Предоставяне на материали от Възложителя Възложителя си запазва правото да предостави на изпълнителя материали на централно място (склад на КЕЦ, друг склад в рамките на КЕЦ или склада на Изпълнителя) Приемането, натоварването, разтоварването, транспортирането до обекта, обработката, междинното складиране на материалите са за сметка на Изпълнителя и разходите за тези дейности са включени в единичните цени в компонентата "Заплата". Приемането на новите материали както и връщането с транспорт на демонтираните (преди приемането на обекта) до КЕЦ се извършва от Изпълнителя с приемо-предавателен протокол.
0006100		Обхват на услугата Dienstleistungsumfang	Обхват на услугата Наред със съдържащите се в Списъка с услуги данни за съответните дейности (строителна част, изпълнение, вид строителство, строителен материал и размери) следва да се считат за описани също процесът и последователността на изграждане до завършване на дейността съгласно възприетите правила на техниката, законите и административни предписания и действащите норми. Всички включени в нормативната база описания на оборудване, допълнителни услуги, помощни строителни материали, определяне на размери и изчисления и т. н. по принцип вече няма да се споменават в текстовете на списъка с дейности. Всички разходи за извършване на дейностите по Списъка следва да се калкулират в единичните цени. При работа със Списъка с дейности важи следната последователност: позиции, предварителни забележки към съответната подгрупа услуги, предварителни забележки към съответната група дейности, Предписания в договора (група дейности 00). За изпълнението на определена дейност от списъка с дейности освен описанието на дейността са валидни и всички посочени в настоящия документ общи текстове. В случай на противоречие предимство има описанието на конкретната дейност с единична цена.
0006150		Равностойност в качеството Qualitätsgleichheit	Равностойност в качеството Ако в Списъка с дейности от Възложителя са споменати примерни изделия, при наличието на еквивалентни изделия в офертата на Кандидатът, същия доказва тяхната равностойност по качество, чрез акредитиран орган за изпитания. Ако не се приведе доказателство за равностойност на качеството, се използват поименно посочените от Възложителя в Списъка с дейности, изделия по договорени цени. Ако предлаганите изделия изискват промяна на плановете и/или на изчисленията, които са налични към момента на получаване на поръчката, то Възложителят може да настоява за изпълнение на примерно посочените изделия. Възложителят може да обяви своето съгласие при условие, че Изпълнителят поеме разходите за промяна на плановете.
0006200		Общи строителни разходи Allgemeine Baukosten	Общи строителни разходи Доколкото в случая не са посочени специални позиции, общите строителни разходи

			са калкулирани в единичните цени
0006250		Консумация на електроенергия Stromverbrauch	Консумация на електроенергия Всички временни съоръжения за осигуряване на електрическа енергия за изпълнение на дейностите се изпълняват от и за сметка на Изпълнителя, като за техния монтаж и демонтаж Възложителят не дължи допълнително заплащане. В случай, че не е възможно осигуряване на електрическа енергия или разходите за временните съоръжения са необосновано големи, например трябва да се осъществява трансформация, то осигуряването и се осъществява по позиция 900220 A.
0006350		Затруднения, произтичащи от лоши метеорологични условия. Hindernisse, von schlechten Wetterbedingungen resultierend	Затруднения, произтичащи от лоши метеорологични условия. Затруднения предизвикани от лоши метеорологични условия (сняг, проливен дъжд, наводнения и др.) не се заплащат допълнително. При наличие на такива Изпълнителят може мотивирано да поиска удължаване на срока по възложени и приети заявки, само в случаите на природни бедствия които статистически се появяват на всеки 10 години или при по-дълъг от този период.
0006370		Мерки за противопожарна защита Maßnahmen Brandschutz	Мерки за противопожарна защита Изпълнителя следва да предвиди и прилага необходимите мерки за противопожарна защита специфични за отделните дейности. Особено внимание следва да се обръща при извършване на заваръчни, огневи и други дейности които могат да предизвикат запалване и пожари. Всички разходи следва да бъдат предвидени и включени в единичните цени, като за тях не се заплаща допълнително.
0006380		Демонтажни работи Demontagearbeiten	Демонтажни работи Заедно с демонтажните работи трябва да бъдат предвидени и предприети мерки за предварително укрепване на свързани съоръжения с цел избягване на нежелано разрушаване и/или инциденти. Всички демонтирани материали, които подлежат на рециклиране /основно метали/ са транспортират до склада на КЕЦ, предават се на отговорника на проекта, като се подписва списък на демонтираните материали. Строителните отпадъци и материали неподлежащи на рециклиране се транспортират до депо за строителни отпадъци. Тези дейности следва да бъдат включени в единичните цени и за тях не се заплаща допълнително.
0006400		Водене на ежедневни доклади за строителството Tägliche Bauberichtführung	Водене на ежедневни доклади за строителството При използване на позиции от раздел 90 воденето на ежедневни доклади е задължително и за двете страни, като формата се определя от Възложителя - приложение "Дневен доклад за изпълнени дейности по раздел 90". В останалите случаи Изпълнителят води ежедневно дневници за строителните дейности, като ги съхранява на обекта и са налични за предоставяне пред Възложителя или други контролни органи. Разходите за тази дейност се включват в единичните цени и за това не се заплаща допълнително.
0006450		Проверка в предприятието Überprüfung im Betrieb	Проверка в предприятието Възложителят има правото, да извърши проверка в предприятието на Изпълнителя или негови подизпълнители на предлаганата услуга след предварително съгласие. Освен това Възложителят си запазва правото, да извършва одитиране по смисъла на ISO 9001 в предприятията на Изпълнителя, респ. на негови подизпълнители.
0006500		Приемане на извършената работа Abnahme der ausgeführten Arbeit	Приемане на извършената работа Приемането на извършената работа става с двустранно подписан Протокол, от отговорниците за обекта, за констатиране на реално изпълнените количества подлежащи на заплащане (скица с количества). Формата и съдържанието на протокола се определя от Възложителя.

0006550		Приемане на обекта Baustellenabnahme	Приемане на обекта Окончателното приемането на обекта и качествено му изпълнение се документира с двустранно подписани протоколи и актове по реда на ЗУТ, като за съставянето на акт 2 и 2а раздел III и акт 12, Изпълнителят се задължава да отправи покана, с определен срок за явяване до останалите участници в строителството.
0006600		Съхранение на материали Aufbewahrung der Materialien	Съхранение на материали Изпълнителят сам носи отговорност за сигурността на намиращите се на неговата строителна площадка или приетите от него материали, строителни елементи, включително приети от други Изпълнители, както и да ги съхранява съобразно изискванията на производителя по съответен начин и да ги предпазва от метеорологични въздействия, кражби и други. Той носи сам отговорност за складирането на доставения материал. Временно складиране на строителната площадка е възможно само в ограничен размер и може да се извършва само на определените за целта места. Отговорността за тези материали се носи от Изпълнителя и всяка причинена от тази отговорност щета или загуба са за сметка на Изпълнителя
0007		Изпълнение на договора Erfüllung des Vertrags	Изпълнение на договора
0007050		Кореспонденция Korrespondenz	Кореспонденция Цялата кореспонденция между КЕЦ и Изпълнителя следва да се води в писмен вид, от името и на вниманието на ръководителя на КЕЦ и представителя на Изпълнителя.
0007100		Заявка за изпълнение на обект Antrag auf Objektausführung	Заявка за изпълнение на обект Възлагането на изпълнението на обект се извършва писмено чрез заявка за изпълнение. Заявката за изпълнение съдържа минимум една количествена сметка на дейностите предвидени за изпълнение и в случай на демонтажни такива се прилага и списък на демонтираните материали. В случай че при изпълнението се генерират демонтирани материали, същите трябва да бъдат предадени на КЕЦ. Отклонения от приложената към заявката количествената сметка трябва да бъдат писмено разрешени от КЕЦ.
0007150		Срок за изпълнение на Заявка Frist für Auftragserfüllung	Срок за изпълнение на Заявка Срокът за изпълнение на Заявка за даден обект се определя от КЕЦ и включва разумен срок за изпълнение на дейностите, и (когато е необходимо) срока за получаване на Разрешение за разкопаване (до 30 календарни дни). В случай че в срок от 48 часа (в случай че срока изтича в почивен ден, е валиден нов срок - следващия работен ден) от получаването на заявката за даден обект, определеният срок за изпълнение не е аргументирано отказан от страна на Изпълнителя, се счита за обвързващ за Изпълнителя.
0007200		Срок за потвърждение на Заявка Frist für Bestätigung des Auftrags	Срок за потвърждение на Заявка Срокът за писмено потвърждение на приемането на Заявка за изпълнение на обект от страна на Изпълнителя, е до 48 часа от получаването ѝ (потвърждението на заявката се изпраща по факс). В случай, че по заявката фигурират дейности от раздел 90, то Изпълнителят прилага и Предложение за изпълнение на дейности по раздел 90. Възложителят може да поиска допълнителни разяснения по предложението.
0007250		Разрешение за разкопаване Genehmigung für Ausgrabung	Разрешение за разкопаване В случай на необходимост от издаване на разрешение за разкопаване, Изпълнителят следва да удостовери пред КЕЦ, в тридневен срок от приемането на Заявката за изпълнение на обект подаването на молба в съответната община за издаването му чрез нейно копие с входящ номер, придружена от следните документи: – Разрешение за строеж – Проект – Становище по проект за временна организация за движение от КАТ. В случай, че по причини независещи от Изпълнителя, срокът за получаване на Разрешение за разкопаване се очаква да надвиши 30 календарни дни, то Изпълнителят следва своевременно да се уведоми КЕЦ писмено за причините и по

			възможност за очаквания срок за получаването му.
0007300		Протокол за актуанве на обект Protokoll für Abrechnung von Objekt	Протокол за актуване на обект Протоколите-19 за актуване на обектите следва да се съставят съвместно от представители на КЕЦ и Изпълнителя в срок до 10 календарни дни след завършване на обектите, удостоверено с акт 15 за установяване годността за приемане на строежа.
0007350		Несъответствия между възложени дейности и проектна документация Abweichungen zwischen Bestellung und beigelegten Projektunterlagen	Несъответствия между възложени дейности и проектна документация В случай на несъответствия/противоречия между възложените дейности и приложената проектна документация, Изпълнителят следва да ги съгласува писмено с КЕЦ. Непотвърдени несъответствия няма да бъдат заплащани.
0007400		Извършване на дейности извън Списъка на дейностите Ausführung von Tätigkeiten, die außerhalb Leistungsverzeichnisß stehen.	Извършване на дейности извън Списъка на дейностите В случай на необходимост от извършване на дейности, които не са включени в Списъка на дейностите, се използват позиции от раздел 90. Съответната работа и времето, необходимо за извършването ѝ, се съгласуват винаги предварително и се възлагат в писмен вид от Възложителя на Изпълнителя. (Формуляр: Предложение за изпълнение на дейности по раздел 90) Съгласуваните в Предложение за изпълнение на дейности по раздел 90 разходни норми са ориентировъчни. В доклада за реално изпълнени дейности по раздел 90 се отчитат реалните разходи за труд и механизация, на базата на който се изготвя окончателния Протокол 19.
02		Фундаменти на електромерни табла и касети Zählertafeln	Фундаменти на електромерни табла и касети
0201100	БР СТ	Монтаж на фундамент на кабелен разпределителен шкаф КРШ Montage von Kabelverteilerschrank	Монтаж на фундамент на кабелен разпределителен шкаф - съгласно инструкция на производителя. Подготовка на касетата за монтаж. Направа на изкопа за полагане на готовата основа. Нивелиране, зариване и трамбоване. Крепежните елементи се доставят от Изпълнителя.
0201200	БР СТ	Демонтаж на фундамент на кабелна касета КРШ Demontage der Kabelkassetten	Демонтаж на фундамент на кабелна касета КРШ Разкъртване или разкопаване на основата .Освобождаване от трайното захващане. Демонтиране на касетата. Зариване на изкопа.
0201300	БР СТ	Монтаж на фундамент за електромерно табло тип "В+" Montage einer Zählertafel Typ "В+"	Монтаж на фундамент за електромерно табло тип "В+" - съгласно инструкция на производителя. Направа на изкоп, подготовка на мястото, монтаж, укрепване и нивелиране на фундамента, засипване и трамбоване.
11		Земни работи Erdarbeiten	Земни работи При полагане на кабелите се отчитат необходимите за това изкопи за кабели (канали), в зависимост от профила на нормалните изкопи за кабели (Стандартни изкопи за кабели на ЕР Юг). По-големи широчини се заплащат само след наличие на писмено разпореджане на Възложителя. Широчината и дълбочината на изкопа за полагане на кабели, респ. тръби, се определя от възложителя на поръчката в зависимост от потребностите. За повърхности с подобро покритие (разкъртване, временно и окончателно възстановяване) се заплаща отделно съгласно Раздел 16. Следващите дейности се заплащат по единни цени и трябва да се представят от Изпълнителя на поръчката.
1100		Общо за земните работи Allgemeines für Erdarbeiten	Общо за земните работи При изкопните работи трябва да се внимава не само за наличните съоръжения, но и за техния фундамент. При необходимост трябва да се разкопава само на етапи, в съответствие със стабилността на съоръжението. В зависимост от потребностите трябва да се мине по подходящ начин под фундаментите. Евентуално възникналите щети на съоръжението се отчитат за сметка на изпълнителя на поръчката.

			<p>По възможност изземаният материал трябва да се натрупва от едната страна на изкопа. Ръбът на изкопите за кабели трябва да остане свободен (ненатоварен) в съответствие с предписанията за техническа безопасност. Винаги трябва да се осигурява достъп до капаците на шахти, уличните капаци и хидрантите (уличните кранове), както и до останалите съоръжения с общо назначение, като пожароизвестители, пощенски кутии и т.н.</p> <p>Складирането на материали непосредствено до фасадите на сгради, стени, зидове и т.н. трябва да се избягва. Предварително зададената от Възложителя на поръчката дълбочина и ширина на изкопа трябва да се спазва. По-голяма дълбочина или ширина се признава само когато тя писмено е възложена от Възложителя на поръчката.</p>
			<p>При едновременното полагане на повече кабели в един изкоп, в случай, че не е предписано нещо друго, важат предписанията в Графичното Представяне, част от договора.</p> <p>Достъпи до жилища (Преходи на изкопа) според валидните изисквания, са включени в единичните цени.</p>
			<p>Не се изисква отделяне на хумуса в случай, когато върху изкопа е предвидено да се изпълнят:</p> <ul style="list-style-type: none"> - настилки, като плочки, асфалт, бетон и др. - също и в случаите, когато изкопа преминава през площи, в които не се изисква последващо засаждане на растителност (тротоари, банкети, горски и полски пътища и т.н.) <p>Дъното на изкопа трябва да се изравни и да се изпълни в съответствие с предписанията.</p> <p>Заплащането за повторното запълване на изкопа става съгласно съответните позиции за запълване - 1109.</p> <p>Следните дейности са задължение на Изпълнителя и се включват в единичните цени:</p> <ul style="list-style-type: none"> - Организация на транспорта, обезопасяването и осветяването на строителната площадка през целия период на строителството става съгласно съответните предписания (наредби). - Осигуряване на стълбове, пътни знаци, гранични камъни, фиксиращи точки и т.н., респективно тяхното сваляне при необходимост и повторното им поставяне на правилното място. - Затруднения поради паралелното преминаване и пресичане на кабели, водопроводи и канали, - Отстраняване на препятствия до 0,2 m³, примерно камъни, части от фундамент, налични корени на дървета, растителност и т.н. - Осигуряване на достъп до жилищата, пътеките за пешеходци и местата за пресичане на улици.
110101		Трасиране и направа на изкопи за кабели без повторно запълване Trassieren und Anfertigung von Künetten ohne Wiederverfüllung	Трасиране и направа на изкопи за кабели без повторно запълване
110101A	M3 M3	Трасиране и направа на изкопи за кабели с ширина до 0,45m (b) без повторно запълване Trassieren und Anfertigung von Künette bis 0,45m Breite (b) o. Wiederverf.	Трасиране и направа на изкопи за кабели с ширина до 0,45m (b), без повторно запълване.
110101B	M3 M3	Трасиране и направа на изкопи за кабели с ширина b>0,45m, дълбочина до 1,4m, без повторно запълване	Трасиране и направа на изкопи за кабели с ширина b>0,45m, без повторно запълване.

1102		Други изкопи Andere Gruben	Други изкопи Изкопите трябва да се изпълнят в необходимите размери и дълбочина. За изпълнение на строителството по аналогия важат точките за изкопи за кабели. Повторното запълване на изкопите става съгласно съответните позиции за запълване Поз. 11.09. За евентуално възстановяване на повърхности се заплаща в съответствие с групата дейности от Раздел 16.
110201		Изкопи и отвори за търсене с цел установяване наличието на съоръжения трябва да се правят само съгласувано със заявителя на поръчката.	Изкопи и отвори за търсене с цел установяване наличието на съоръжения трябва да се правят само съгласувано със заявителя на поръчката.
110201A	M3 M3	Изкоп за търсене Suchgraben	Изкоп за търсене Разкопаване на изкоп за търсене, с цел установяване наличието на съоръжения, без оглед на категорията на почвата, с изключение на тези видове почва, за които се полага допълнително заплащане. (съгласно чл.321 от ПБЗРЕУЕТЦЕ „Правилник за безопасност и здраве при работа в електрически уредба на електрически и топлофикационни централи и по електрически мрежи“ механизирани до 0,3m , след което се изкопаването се извършва ръчно) Отчитането става съгласно размера на разпоредения профил на изкопа, измерен в твърдо/утъпкано състояние.
110201B	M3 M3	Изкоп до 5m3 I - IV категория почви Gruben bis je 5m3 Bodenklasse I - IV	Изкоп до 5m³ Тази позиция намира приложение при изкопаване на строителен изкоп по нареждане на възложителя за обекти, които не са линейни.
110201D	M3 M3	Изкоп по-голям от 5m3 I -IV категория почви Gruben größer als je 5m3, Bodenklasse I -IV	Изкоп по-голям от 5m³ Тази позиция намира приложение при изкопаване на строителен изкоп по нареждане на възложителя за обекти, които не са линейни.
1103		Надбавка към цената	Надбавка към цената
1103020	M3 M3	Надбавка към цената за скали Aufpreis für Felsen	Надбавка към цената за скали В случай, че по време на извършване на изкопните работи за полагане на кабели, се установи, че има наличие на скали, бетони, зидарии, които не могат да бъдат избегнати и за тяхното отстраняване се налага използването на къртач или взривен способ, се начислява надбавка към съответната позиция. Отчитането става в зависимост от размера на реално извадената кубатура измерена в уплътнено състояние.
110303		Допълнително заплащане за преместване Aufzahlung für Abfuhr	Допълнително заплащане за преместване
110303A	M3 M3	Извозване на извадената от изкопите земна маса Abfuhr von der aus den Künetten rausgegrabener Erdemasse	Извозване на извадената от изкопите земна маса Събиране (почистване), натоварване, извозване на излишната земна маса и други строителни отпадъци и разтоварване на определено за целта място, включително заплащане на всички такси определени от Общината. Количеството се отчита на база уплътнената кубатура. Преместването/прехвърлянето на материала в зоната на мостчетата за достъп до домовете, пешеходните пътеки и пресичането на обществени улици не се заплаща допълнително.
110303B	M3 M3	Междинно преместване Zwischenverfuhr	Междинно преместване Междинно преместване (натоварване, преместване и разтоварване – ръчно или механизирани) на извадения материал върху безплатно предоставено от Изпълнителя място за разтоварване, включително обратния транспорт на изетия материал до мястото на изкопа и заплащане на таксите за съхранение в случай че такива се дължат. Междинно преместване да се извършва само по нареждане на Възложителя на поръчката, примерно в онези случаи, при които изваденият материал може да се

			използва за повторно запълване, но все пак поради недостиг на място този материал не може да се натрупа по продължение на изкопа за кабели. Не се смята за междинно преместване ръчното прехвърляне на земната маса с цел почистване на ръба на изкопа.
1109		Материал за запълване Verfüllmaterial	Материал за запълване Доставяне и уплътняване на материал за запълване (примерно заместващ материал, речен чакъл, натрошени камъни, баластен пясък и т.н.) , в случаите когато изкопите за кабели / другите изкопи не се запълват или се запълват частично с извадения от изкопа материал. Отчитането на доставения материал става по размера на уплътнената кубатура, без да се изваждат кабелите и тръбите. Баластният пясък трябва да се положи най-малкото на два слоя, при останалите материали запълването и уплътняването трябва да се направи с подходящи съоръжения, на слоеве от максимум 30 см. В зоната на свежо насипаното дъно на изкопа, както и пред свързващи изкопи, шахти, места за пресичане на съоръжения и т.н., тръбопроводът трябва да се осигури срещу слягане чрез подходящи мерки. Преди да започне запълването, трябва да се извършат всички ремонтни работи и обезопасяване на съоръженията, като канали, дренажи, водопроводи и кабели.
			Свързаните материали, извадени от изкопа, при използването на които, въпреки старателното уплътняване, слягането не може да се избегне, трябва да се заменят в необходимия размер с подходящи материали. Замръзналата земна маса не трябва да се използва за запълване на изкопи за кабели. В зони с по-голямо натоварване, като подходи за автомобили и пресичане на пътища трябва да се използва заместващ материал с възможност за по добро уплътняване с цел предотвратяване на последващи провадания на настилките. Отчитането на заменения материал става по размера на уплътнена кубатура в m ³ . Материалите за запълване се доставят от Изпълнителя.
1109050	M3 M3	Повторно запълване на изкопи за кабели Künette wiederverfüllen	Повторно запълване на изкопи за кабели Изваденият от изкопите материал трябва да се положи обратно на слоеве от максимум 30 см и да се уплътни с подходящи уреди. Транспорт на изкопен материал, останал от полагането на проводниците, както и евентуално останал излишен материал след коректно уплътняване на място, осигурено от Изпълнителя вкл. заплащане на таксите за съхранение. За онази част на изкопа, където не се използва изкопен материал, а се запълва напр. с баластен пясък, тази позиция не се използва. Изваденият хумусен слой трябва отново да се нанесе като най-горен слой.
1109100	M3 M3	Баластен пясък 0-4 mm Bettungssand 0-4 mm	Баластен пясък 0-4 mm (в съответствие с БДС 171-83, БДС 172-83, БДС EN 933, БДС 2271-83, БДС 15783-83). Полагането на пясъка се извършва на два слоя с дебелина най-малко от по 10 см. Указания за допълнителна височина на покриване на кабела се дават от заявителя на поръчката.
1109200	M3 M3	Дренажен чакъл 16/32 Dränageschotter 16/32	Дренажен чакъл 16/32 Доставка, транспорт, подходящо полагане на материала и уплътняване на речен чакъл, който е изчистен от хумус
1109220	M3 M3	Трошен камък Bruchstein	Трошен камък с различна фракция Доставка, транспорт, подходящо полагане и уплътняване на трошен камък фракции 0/8, 0/16, 0/32 или 0/63. Трошения камък не трябва да съдържа хумус, да може да се уплътнява, и да не е замръзнал. Използване или добавяне на разбит бетон не се допуска.
1109240	M3 M3	Пръст Erde	Заместващ материал (Пръст) Доставка, транспорт, подходящо полагане на чиста пръст и уплътняване
1109300	M3 M3	Доставяне и покриване с хумус Humus liefern und andecken	Доставяне и покриване с хумус Доставяне и покриване с хумус. Дебелината на хумусния слой, който трябва да се нанесе, се указва от заявителя на поръчката.

12		Тръби Rohre	Тръби При доставката и полагането на посочените по-долу тръби, отчитането става по действителната дължина на положените тръби. Това означава, че при крайното отчитане не се взема предвид припокриването на тръбите, примерно при тръбните муфи.
1201		Защитни тръби Kabelschutzrohre	Защитни тръби Тръби заедно с муфите и уплътнителите; доставяне от Изпълнителя и полагане, включително необходимите допълнителни работи. Тръбите свободни от кабели да бъдат защитени по подходящ начин за запазване на проходимостта - с капи от полимерен материал.
120105		Доставяне и полагане на тръби за защита на кабелите	Доставяне от Изпълнителя и полагане на тръби за защита на кабелите, включително необходимите муфи и допълнителни материали.
120105A	M M	Стоманени тръби D=108/4 mm. по БДС 6007-80	Стоманени тръби D=108/4 mm. по БДС 6007-80
120105B	M M	Стоманени тръби D=160/4 mm. по БДС 6007-80	Стоманени тръби D=160/4 mm. по БДС 6007-80
120105C	M M	KD 110/8, гъвкава, по EN 50086-2-4	KD 110/8, гъвкава, по EN 50086-2-4
120105D	M M	KD 160/12, гъвкава, по EN 50086-2-4	KD 160/12, гъвкава, по EN 50086-2-4
120105E	M M	PVC тръба ф 110/3,2мм PVC – Rohr Ø 110/3,2мм	PVC тръба ф 110/3,2мм
120105F	M M	PVC тръба ф 160/4,7мм PVC – Rohr Ø 160/4,7мм	PVC тръба ф 160/4,7мм
120105G	M M	Доставка и полагане в изкоп на PVC тръба до ф160/4,7 mm в бетонов кожух. Lieferung und Verlegung von PVC - Rohren bis Ø 160/4,7 mm in einem Betonmantel	Доставка и полагане в изкоп на PVC тръба до ф160/4,7 mm в бетонов кожух. Бетоновия кожух да е с дебелина не по-малка от половината на диаметъра на тръбата. Цената е за един линеен метър тръба, като при две или повече паралелно положени тръби дължината се умножава по броя на тръбите
1203		Тръби за оптични кабели (LWL) Rohre für Lichtleiterkabels (LWL)	Тръби за оптични кабели (LWL)
120305		LWL-тръби LWL-Rohre	Доставка и полагане на LWL-тръби, гъвкави, надлъжно набраздени от вътрешната страна съгласно разрешение на EBN EP.
120305A	M M	LWL-единична тръба до DN 50 LWL-Einfach-Rohr bis DN 50	Единично полагане на HDPE тръба за оптични кабели -SR DN50 SDR11
120305B	M M	LWL- троен пакет тръби LWL- System aus drei Rohren	Троен пакет HDPE тръби за оптични кабели: 2x DN40 SDR13.6, 1x DN50 SDR11
120310		LWL-принадлежности LWL-Zubehör	Доставка и монтаж на LWL-принадлежности съгласно разрешение на EP Юг
120310A	BP ST	Винтови муфи DN 50 и DN 40 Schraubmuffen DN 50 und DN 40	Винтови муфи DN 50 и DN 40
120310B	BP ST	Винтови капачки, DN 50 и DN 40 Schraubendkappen DN 50 und	Винтови капачки, DN 50 и DN 40

		DN 40	
120315		Проби под налягане Druckproben	Проби под налягане за LWL-тръби
120315A	БР Изпитан ие ST	Основна проба под налягане за LWL-тръба, DN 40, респ. DN 50 Hauptdruckprobe LWL-Rohr DN 40 bzw. DN 50	Основна проба под налягане за LWL-тръба, DN 40, респ. DN 50 Пробата под налягане включва изпитание на издръжливостта под налягане на положената LWL-защитна тръба DN 40, респ. DN 50, изпитание със свръхналягане от 1 bar, в продължение на 10 min. Издръжливостта трябва да може да се установи с манометър с клас на точност 1, през което време налягането не трябва да пада. В цената за пробата под налягане трябва да се отчетат следните работи: осигуряване на необходимите помощни съоръжения и машини за създаване на налягане (тръбни адаптери, компресор), осигуряване на необходимия персонал от специалисти, изваждане и повторно затваряне, според установения ред, на LWL-тръби с наличните LWL-крайни капачки, изготвяне на писмен протокол с резултатите от изпитанията. Отчитането става като обща сума в зависимост от мястото на монтажа и независимо от дължината на изпитваната тръба.
120315B	БР Изпитан ие ST	Следваща проба под налягане на LWL-тръба DN 40, респ. DN 50 Folgedruckprobe LWL-Rohr DN 40 bzw. DN 50	Следваща проба под налягане на LWL-тръба DN 40, респ. DN 50
13		Заземителни материали Sonstiges Material bei Verlegungen	Заземителни материали
1301		Заземителни материали Erdungsmaterial	Заземителни материали Всички заземителни материали трябва да са съобразени с изискванията на НАРЕДБА № 3 ОТ 9 ЮНИ 2004 Г. ЗА УСТРОЙСТВОТО НА ЕЛЕКТРИЧЕСКИТЕ УРЕДБИ И ЕЛЕКТРОПРОВОДНИТЕ ЛИНИИ към материалите за заземяване и трябва да отговарят на стандарта на ЕР Юг
130110		Полагане на поцинкована стомана Verlegen von verzinkter Stahl	Полагане на поцинкована стомана Полагане на поцинкована стомана, включително всички клеми за заземяването.
130110А	М М	Стомана/поцинкована 40 x 4 mm Z 500 , без изкопаване на изкоп	Стомана/поцинкована 40 x 4 mm Z 500 , без изкопаване на изкоп Полагане в налични изкопи включително свързване със заземителна клема.
130110В	М М	Полагане на поцинкована стомана ϕ 10 по дължина на трасето Verlegung von verzinktem Stahl mit Durchmesser 10 die Strecke entlang	Полагане на поцинкована стомана ϕ10 по дължина на трасето След полагането на кабела и частично запълване на изкопа (разстояние от кабела съгласно графичното представяне). се полага поцинкована стомана ϕ 10 по цялата дължина на трасето, включително свързване на отделните части на поцинкованата стомана със заземителна клема без антикорозионно покритие.
130110С	БР ST	Заземителна клема с антикорозионно покритие Erdungsklemme mit korrosionsschützendem Überzug.	Заземителна клема с антикорозионно покритие Монтаж на заземителна клема от поцинкована стомана за свързване на стоманена поцинкована шина 40x4mm или поцинкована стомана ϕ 10 с проводник H07V-K-50 (Um 50), вкл. корозионно защитена връзка . Свободният край на проводника трябва да се защити срещу проникване на вода. Изработването на заземителната клема към стоманената лента трябва да се направи само от персонал, инструктиран от ЕР Юг.
130110D	БР ST	Заземителна клема без антикорозионно покритие Erdungsklemme ohne Korrosionsschutzüberzug	Заземителна клема без антикорозионно покритие Монтаж на заземителна клема от поцинкована стомана за свързване на стоманена поцинкована шина 40x4mm, поцинкована стомана ϕ 10 или планка на СБ стълб.
130110Е	БР ST	Заземител Erder	Заземител Набиване на поцинкован стоманен профил 63/63/6/1500 mm., с ударен връх и стоманена поцинкована шина 1.50 м., като горния край на заземителя остава на

			0,5м. под нивото на терена. Свързване на заземителя към съоръжение или заземителен контур.
130110F	M M	Стомана/поцинкована 40 x 4 mm по конструкция или стена	Стомана/поцинкована 40 x 4 mm по конструкция или стена Монтиране, укрепване и боядисване включително свързване със заземителна клема.
130110J	BP ST	Заземителна плоча Erdungsplatte	Заземителна плоча Монтаж на заземителна плоча 2000/500/3мм. в готов изкоп и свързване към заземителни контур.
1303		Маркиране на трасето Trassenmarkierungen	Маркиране на трасето
1303050	BP ST	Репери за кабели Kabelmerksteine	Репери за кабели Монтаж на репери. Бетонни знаци, поставени вертикално, вкопани на 25см. под нивото на настилната по трасето на кабела на разстояние определено от ЕР Юг.
1303100	M M	Предупредителна лента.Наредба №3 Warnband. Verordnung Nr. 3	Предупредителна лента.Наредба №3 Полагане на предупредителна лента, жълта, ширина до 200мм и дебелина не по-малка от 0,25 mm. (разстояние от кабела съгласно графичното представяне)
1303150	M M	Плоча за защита на кабели Platte für Kabelschutz	Плоча за защита на кабели По задание на Възложителя Предупредителна лента може да бъде заменена с плоча за защита на кабели - съгласно графичното представяне Доставка на Възложителя
14		Хоризонтално пробиване Horizontalbohrung	Хоризонтално пробиване От Изпълнителя на поръчката трябва да се извършат следните дейности: Хоризонтално пробиване, изтегляне и затваряне на тръбите, включително всички допълнителни работи. Организация, подготовка и почистване на строителната площадка, извозване на излишните материали, включително подготовка на подстъпи, транспортиране на материалите от мястото за складиране до строителната площадка. Събиране на сведения за наличието на чужди инсталации и съоръжения. Те трябва да се защитят срещу повреди в съответствие със законовите изисквания. Изтеглянето на кабели не се съдържа в цените за пробиване. Всички материали включително тръбите се доставят от Изпълнителя.
1401		Хоризонтално пробиване Horizontalbohrung	Хоризонтално пробиване Изкопите, повторното им запълване и възстановяването на повърхностите се заплащат съгласно групата дейности от Раздели 11 и 16. При хоризонтално пробиване, отчитането става по действителните метри на дължината на пробития отвор. Приведените по-долу размери се отнасят за номиналните диаметри на тръбите, които трябва да се положат. Металните тръби следва да бъдат безшевни с дебелина 4 мм. За прокарване на подземни съоръжения, за преминаване под улични платна, фундаменти, зидове, релсови пътища и т.н., посредством инструменти за сондиране. Изпълнение само съгласувано с ЕР Юг.
140101A	M M	Хоризонтално пробиване с диаметър до 110мм. вкл. с метална тръба Horizontalbohrung mit Durchmesser bis 110 mm einschl. mit Metallrohr	Хоризонтално пробиване с диаметър до 110мм. вкл. с метална тръба Хоризонтално пробиване и полагане на метална тръба до 110мм, вкл.
140101B	M M	Хоризонтално пробиване с диаметър до 160мм. вкл. с метална тръба Horizontalbohrung mit Durchmesser bis 160 mm einschliesslich mit Metallrohr	Хоризонтално пробиване с диаметър до 160мм. вкл. с метална тръба Хоризонтално пробиване и полагане на метална тръба до 160мм, вкл.

140101C	M M	<p>Хоризонтално пробиване с диаметър до 160мм. вкл. с тръба KD 160, гъвкава, по EN 50086-2-4</p> <p>Horizontalbohrung mit Durchmesser bis 160mm einschl. Rohr KD 160, flexibel, gemäß EN 50086-2-4</p>	<p>Хоризонтално пробиване с диаметър до 160мм. вкл. с тръба KD 160, гъвкава, по EN 50086-2-4</p> <p>Хоризонтално пробиване и полагане на тръба KD 160, гъвкава, по EN 50086-2-4 до 160мм, вкл.</p>
140101D	M M	<p>Хоризонтално пробиване с диаметър до 400мм. вкл. с метална тръба</p> <p>Horizontalbohrung mit Durchmesser bis 400mm einschl. mit Metallrohr</p>	<p>Хоризонтално пробиване с диаметър до 400мм. вкл. с метална тръба</p> <p>Хоризонтално пробиване и полагане на метална тръба до 400мм, включително изтегляне на 3 бр. PVC тръби ф160мм.</p>
1401100	БР ST	<p>Пробиване на бетонови стени и огнеустойчеви прегради – отвор 200/200мм</p> <p>Durchbruch von Betonmauern und Branddämmen – Loch 200/200mm</p>	<p>Пробиване на бетонови стени и огнеустойчеви прегради – отвор 200/200мм. за преминаване на кабели Ср.Н и НН.</p> <p>Пробиване на отвор и уплътняването му след изтегляне на кабелите.</p> <p>Изпълнение само съгласувано с ЕВН ЕР.</p>
1401150	БР ST	<p>Пробиване на бетонови стени и огнеустойчеви прегради – отвор до ф 40мм.</p> <p>Bohrung von Betonmauern und Branddämmen – Loch bis 40 mm Durchmesser</p>	<p>Пробиване на бетонови стени и огнеустойчеви прегради – отвор до ф 40мм. за преминаване на кабели.</p>
16		<p>Повърхности</p> <p>Oberflächen</p>	<p>Повърхности</p> <p>При всички дейности по разбиване и възстановяване на повърхности /пътища, тротоари, алеи и т.н./ трябва да се спазват съответните нормативи изисквания.</p>
1602		<p>Разбиване на укрепени повърхности</p> <p>Aufbruch befestigter Oberflächen</p>	<p>Разбиване на укрепени повърхности</p> <p>Разбиване на укрепените повърхности на покритията на улици и пешеходни зони от всякакъв вид, включително разделно съхраняване на материалите, които могат да се използват повторно.</p> <p>Отчита се онази широчина на разкъртане, която е била заявена от Възложителя.</p> <p>Допълнителни работи: Съгласно валидните законови изисквания се обръща внимание на това, че изваденият при разбиването битуминозен материал (асфалт) трябва да се отдели, да се съхрани, а при необходимост да се използва повторно.</p> <p>Ако повторното използване на разкъртения материал е невъзможно, същия трябва да се транспортира и депонира в подходящо депо, за сметка на Изпълнителя.</p>
1602050	M M	<p>Изрязване на асфалтови, бетонови, мраморни и други каменни настилки.</p> <p>Schneiden von Asphalt-, Beton-, Marmor- und anderen Steinbelägen.</p>	<p>Изрязване на асфалтови, бетонови, мраморни и други каменни настилки.</p> <p>Изрязване асфалтови, бетонови, мраморни и други каменни настилки, включително почистване на транспортните площи и всички допълнителни работи.</p> <p>Отчитането става на линеен метър, като се отчитат само надлъжните разрези.</p>
160210		<p>Разкъртане на битумизирани /асфалтирани/ площи</p> <p>Aufbruch von befestigten Flächen</p>	<p>Разкъртане на битумизирани /асфалтирани/ площи</p>
160210A	M2 M2	<p>Разкъртане на асфалтови, бетонови, мраморни и други каменни настилки с дебелина до 7см.</p> <p>Aufbruch von Asphalt-, Beton-, Marmor- und anderen</p>	<p>Разкъртане на асфалтови, бетонови, мраморни и други каменни настилки с дебелина до 7см.</p>

		Steinbelägen bis 7 cm dick.	
160210B	M2 M2	Разкъртване на асфалтови, бетонови, мраморни и други каменни настилки с дебелина до 12cm. Aufbruch von Asphalt-, Beton-, Marmor- und anderen Steinbelägen mit einer Dicke bis 12 cm.	Разкъртване на асфалтови, бетонови, мраморни и други каменни настилки с дебелина до 12 см.
160210C	M3 M3	Добавка за разкъртване на асфалтови, бетонови, мраморни и други каменни настилки с дебелина над 12cm.	Добавка към цената за Разкъртване на асфалтови, бетонови, мраморни и други каменни настилки с дебелина Добавка към цената за Разкъртване на асфалтови, бетонови, мраморни и други каменни настилки с дебелина до 12cm (поз 12.02 10 C), в случай че възложените дейности са за настилки с дебелина над 12 см
160210D	M2 M2	Разкъртване на базалтови плочи Aufbruch von Basaltplatten	Разкъртване на базалтови плочи Разкъртване на тротоарна настилка, включително почистване на тротоарните площи
160210E	M2 M2	Разкъртване на паважна настилка Aufbruch von Pflasterbelägen	Разкъртване на паважна настилка Разкъртване на паважна настилка, включително почистване на площите
1603		Възстановяване Wiederherstellung	Възстановяване Отчитането на работата за разкъртване и възстановяване на повърхностите се разбира винаги в обхвата на предварително зададените размери от ЕР Юг. Всички материали се доставят от изпълнителя.
160305		Временно възстановяване Provisorium. Provisorische	Временно възстановяване Временно възстановяване на битумизирания /асфалтовия/ покривен слой, включително полагане на основа съобразно установения ред, в съответствие с предписанията на органите, отговарящи за поддържане на улиците. Изпълнителят на поръчката е задължен да поддържа в изправност временното покритие, по което да се извършва надежден транспорт, за периода на използването му по предназначение (максимум 12 месеца).
160305A	M2 M2	Временно покритие, до 4 cm Provisorium bis 4 cm	Временно покритие, до 4 cm Временен битумизиран /асфалтов/ носещ слой с дебелина до 4 cm
160305B	M2 M2	Временно покритие, до 6 cm Provisorium bis 6 cm	Временно покритие, до 6 cm Временен битумизиран /асфалтов/ носещ слой с дебелина до 6 cm
160310		Окончателно възстановяване Endgültige Wiederherstellung	Окончателно възстановяване Изработване на битумизиран (асфалтов) носещ слой в хода на окончателното възстановяване, включително уплътняване с подходящи технически средства и всички необходими допълнителни работи. Свързването към наличните странични стени трябва да се подготви професионално и да се направи много старателно чрез обмазване на същите със свързващ материал, както и чрез специално уплътняване на сместа (при необходимост да се нанесат няколко слоя).
160310A	M2 M2	Битумизиран /асфалтов/ носещ слой, до 8 cm Bituminöse Tragschicht bis 8 cm	Битумизиран /асфалтов/ носещ слой, до 8 cm
160310B	M2 M2	Битумизиран /асфалтов/ носещ слой, до 10 cm Bituminöse Tragschicht bis 10 cm	Битумизиран /асфалтов/ носещ слой, до 10 cm

160310C	M2 M2	Битумизиран /асфалтов/ носец слой, до 12 cm Bituminöse Tragschicht bis 12 cm	Битумизиран /асфалтов/ носец слой, до 12 cm
160310D	M2 M2	Битумизиран /асфалтов/ носец слой, до 16 cm Bituminöse Tragschicht bis 16 cm	Битумизиран /асфалтов/ носец слой, до 16 cm
160410A	M2 M2	Възстановяване на тротоарна настилка с нови базалтови плочки размер на плочите до 40/40 cm. Wiederherstellung von Fußwegbelägen mit neuen Basaltplatten, Abmessungen der Platten bis 40/40 cm.	Възстановяване на тротоарна настилка с нови базалтови плочки размер на плочите до 40/40 cm. Окончателно възстановяване: Трамбоване, насипване на пясъчен слой, направа на циментова замазка с дебелина не по-малка от 5 см., подреждане на плочките, уплътняване на фугите с цимент. Работата се приема от представител на общината.
160410B	M2 M2	Възстановяване на тротоарна настилка с нови базалтови шестоъгълни плочки Wiederherstellung von Fußwegbelägen mit neuen sechseckigen Platten	Възстановяване на тротоарна настилка с нови базалтови шестоъгълни плочки Окончателно възстановяване: Трамбоване, насипване на пясъчен слой, направа на циментова замазка с дебелина не по-малка от 5 см., подреждане на плочките, уплътняване на фугите с цимент. Работата се приема от представител на общината.
160410C	M2 M2	Възстановяване на тротоарна настилка с нови декоративни базалтови плочки Wiederherstellung von Fußwegbelägen mit neuen dekorativen Basaltplatten.	Възстановяване на тротоарна настилка с нови декоративни базалтови плочки Окончателно възстановяване: Трамбоване, насипване на пясъчен слой, направа на циментова замазка с дебелина не по-малка от 5 см., подреждане на плочките, запълване на фугите. Работата се приема от представител на общината.
160410D	M2 M2	Възстановяване на мраморна настилка Wiederherstellung von Marmorbelägen	Възстановяване на мраморна настилка Окончателно възстановяване: Трамбоване, насипване на пясъчен слой, направа на циментова замазка с дебелина не по-малка от 5 см., подреждане на мрамора, уплътняване на фугите. Работата се приема от представител на общината.
160410E	M2 M2	Възстановяване на бетонна настилка Wiederherstellung des Betonbelags	Възстановяване на бетонна настилка Окончателно възстановяване: Трамбоване, направа на бетонна настилка с бетон клас B15, включително армировка. Дебелина на настилка до 15см. Работата се приема от представител на общината.
160410F	M2 M2	Възстановяване на тротоар от церовски плочи градешки камък Wiederherstellung von Fußwegen aus Zerovo- Platten, Baustein	Възстановяване на тротоар от церовски плочи, градешки камък
160410G	M2 M2	Възстановяване на паважна настилка Wiederherstellung von Pflasterbelägen	Възстановяване на паважна настилка
160410H	M2 M2	Възстановяване на тротоарна настилка със съществуващи базалтови плочки размер на плочите до 40/40 cm. Wiederherstellung von Fußwegbelägen mit bestehenden Basaltplatten, Abmessungen der Platten bis	Възстановяване на тротоарна настилка със съществуващи базалтови плочки размер на плочите до 40/40 cm. Окончателно възстановяване: Трамбоване, насипване на пясъчен слой, направа на циментова замазка с дебелина не по-малка от 5 см., подреждане на плочките, уплътняване на фугите с цимент. Използват се демонтираните от същия обект здрави плочки, само след специално одобрение от Възложителя. Работата се приема от представител на общината.

		40/40 cm.	
160410I	M2 M2	Възстановяване на тротоарна настилка със съществуващи базалтови шестоъгълни плочки Wiederherstellung von Fußwegbelägen mit bestehenden sechseckigen Platten	Възстановяване на тротоарна настилка със съществуващи базалтови шестоъгълни плочки Окончателно възстановяване: Трамбоване, насипване на пясъчен слой, направа на циментова замазка с дебелина не по-малка от 5 см., подреждане на плочките, уплътняване на фугите с цимент. Използват се демонтираните от същия обект здрави плочки, само след специално одобрение от Възложителя. Работата се приема от представител на общината.
160410J	M2 M2	Възстановяване на тротоарна настилка със съществуващи декоративни базалтови плочки Wiederherstellung von Fußwegbelägen mit bestehenden dekorativen Basaltplatten.	Възстановяване на тротоарна настилка със съществуващи декоративни базалтови плочки Окончателно възстановяване: Трамбоване, насипване на пясъчен слой, направа на циментова замазка с дебелина не по-малка от 5 см., подреждане на плочките, запълване на фугите. Използват се демонтираните от същия обект здрави плочки, само след специално одобрение от Възложителя. Работата се приема от представител на общината.
160410K	M2 M2	Възстановяване на настилка със съществуващи бетонни блокчета Wiederherstellung des Belags mit vorhandenen Betoformsteinen	Възстановяване на настилка със съществуващи бетонни блокчета /пътни ивици, паркинг плочи/ Окончателно възстановяване: Трамбоване, насипване на пясъчен слой, подреждане на блокчетата, запълване на фугите. Използват се демонтираните от същия обект здрави блокчета, само след специално одобрение от Възложителя. Работата се приема от представител на общината.
160410L	M M	Разкъртване и възстановяване на бетонни бордюри Aufreißen und Wiederherstellung von Beton-Randsteinen	Разкъртване и възстановяване на бетонни бордюри Използват се демонтираните от същия обект здрави бордюри, само след специално одобрение от Възложителя. Работата се приема от представител на общината.
160410M	M M	Доставка и полагане на нови бетонни бордюри размер 500x80x160mm или 1000x250x150mm Lieferung und Verlegen neuer Beton-Randsteine mit Größe 500x80x160mm oder 1000x250x150mm	Доставка и полагане на нови бетонни бордюри размер 500x80x160mm или 1000x250x150mm Работата се приема от представител на общината.
160410N	M2 M2	Възстановяване на щампован бетон Wiederherstellen von Druckbeton	Възстановяване на щампован бетон Окончателно възстановяване до първоначалното състояние: Трамбоване, направа на бетонна настилка с щампован бетон. Дебелина на настилка до 10см. Работата се приема от представител на общината.
2004		Фундаменти Fundamente	Фундаменти Всички материали се доставят от Изпълнителя.
2004050	M3 M3	Направа на фундамент за модулно електромерно табло, МТТ или МТМ Anfertigung von Fundament für Modul - Zählertafel oder Metaltafel für TST oder Metal Tafel Messung	Направа на фундамент за модулно електромерно табло, МТТ или МТМ Направа на изкоп, кофраж, армировка и полагане на бетон клас В12,5.
2004100	M3 M3	Направа на фундамент в готов изкоп за трафопост, тип БКТП Herstellung von Fundament in fertiger Grube für Trafostation,	Направа на фундамент в готов изкоп за трафопост, тип БКТП Направа на кофраж, армировка и полагане на бетон клас В15 Отчита се количеството на отлетия бетон.

		Typ Beton- Trafostation	
2004150	БР СТ	Направа на нивелирана пясъчна основа в готов изкоп за монтаж на трафопост тип БКТП Ausführung von niveliertem Sandgrund in einer fertigen Grube für Montage von Beton-Trafostationen oder von fertigen Betonfundamenten	Направа на нивелирана пясъчна основа в готов изкоп за монтаж на трафопост тип БКТП Направа на прецизно хоризонтирана пясъчна основа в готов изкоп .
2005		Бетонна кабелна шахта Beton-Kabelschacht	Бетонна кабелна шахта Всички материали се доставят от Изпълнителя.
200505		Направа на бетонна кабелна шахта /по приложен чертеж/ Anfertigung von Beton-Kabelschacht laut beiliegender Zeichnung	Направа на бетонна кабелна шахта /по приложен чертеж/ Запознаване с чертежа от графичното представяне, направа на кофраж, армиране, полагане на бетон, монтаж на предоставен от страна на Възложителя капак, за товар до 400кN. Изкопните работи се извършват по позиция 110201В или 110201С
200505А	БР СТ	Бетонна кабелна шахта 1,5 / 1,5 / 1,5 m Beton-Kabelschacht 1,5 / 1,5 / 1,5 m	Бетонна кабелна шахта 1,5 / 1,5 / 1,5 m Всички дейности по изграждането на шахтата се включват в единичната цена
200505В	БР СТ	Бетонна кабелна шахта 1,5 / 1,5 / 1,0 m Beton-Kabelschacht 1,5 / 1,5 / 1,0 m	Бетонна кабелна шахта 1,5 / 1,5 / 1,0 m Всички дейности по изграждането на шахтата се включват в единичната цена
200505С	БР СТ	Бетонна кабелна шахта 2,09 / 1,5 / 1,5 m Beton-Kabelschacht 2,09 / 1,5 / 1,5 m	Бетонна кабелна шахта 2,09 / 1,5 / 1,5 m Всички дейности по изграждането на шахтата са включени в единичната цена.
200505D	БР СТ	Бетонна кабелна шахта 2,09 / 1,5 / 1,0 m Beton-Kabelschacht 2,09 / 1,5 / 1,0 m	Бетонна кабелна шахта 2,09 / 1,5 / 1,0 m Всички дейности по изграждането на шахтата са включени в единичната цена.
2005100	МЗ МЗ	Нестандартна бетонна кабелна шахта. Unstandardisierter Betonkabelschacht.	Нестандартна бетонна кабелна шахта вкл. монтаж на предоставен от страна на Възложителя капак. Всички дейности по изграждането на шахтата, се включват в единичната цена. Армирането се извършва съгласно графичното представяне за позиция 20 05 05 В. Отчита се количеството на отлетия бетон.
2006		Заземление Erdung	Заземление
2006050	М М	Направа и монтаж на заземление на трафопост с цинкована шина 40/4 mm Anfertigung und Montage der Erdung von Trafostation durch verzinkte Schiene 40/4 mm.	Направа и монтаж на заземление на трафопост с цинкована шина 40/4 mm Запознаване с чертежа, разчертаване на трасето, изкопаване на канала, пренасяне на материалите, оразмеряване, нарязване и полагане в изкопа, свързваме със заземителни клеми, засипване и трамбоване.
90		Допълнителни дейности Zusätzliche Leistungen	Допълнителни дейности Допълнителни дейности могат да бъдат извършени само в единични случаи когато са писмено възложени от Възложителя. Работното време, използваните инструменти, транспортните дейности, както и всички използвани материали (консумативи) е необходимо ежедневно да се попълват в протокола за изпълнение на дейности по раздел 90 и да се представят за заверка от Възложителя, не по късно от 5 работни дни от изпълнението им.

			<p>За използването на позициите от раздел 90 - "Допълнителни дейности" е предвидено от Възложителя ограничение на разходите. Това ограничение на разходите се изразява в размер, не по-голям от 3% от общата калкулирана сума на възложените дейности за изпълнението на дадения обект, изключвайки стойността на възложените дейности от раздел 90. Това ограничение на разходите не трябва да бъде надвишавано.</p> <p>С оглед на предотвратяване на наранявания на персонала поарди претоварване е необходимо да се превдят необходимите технически средства или увеличение на броя на ангажираните лица на Изпълнителя. Евентуално необходимите за изпълнението на тези предотвратявания увеличени разходи за Заплата и Материали за техническите средства са включени в единичните цени.</p>
			<p>Използване на инструменти: Единичните цени за предоставяне на автомобили и инструменти са с включени в тях разходи за консумативи (включително гориво), управление, в случай на необходимост и от шофьор (оператор). Разходите за управление на автомобилите и инструментите са включени в компонентата "Заплата".</p> <p>Транспортни услуги: Единичните цени за предоставяне на автомобили включват разходи за консумативи (включително гориво) както и управление (шофьор)</p>
9001		Персонал Personal	Персонал
900105		Почасово заплащане за труда Stundenlöhne	Почасово заплащане за труда Заплаща се само според тази квалификация, която се изисква за извършването на дейността. (Ако квалифициран работник извършва дейност, която би могла да се извърши и от неквалифициран работник, то се заплаща само за неквалифициран работник).
900105A	ч h	Специалисти Facharbeiters (Monteure)	Специалисти
900105B	ч h	Помощни работници Hilfsarbeiter	Помощни работници
9002		Технически средства Technische Mittel	Технически средства Единичните цени за предоставяне на технически средства и автомобили включват горива, обслужване и управление, ако е приложимо включват и шофьор. Разходите за управлението са включени в компонентата "Заплата". Актуването на дейностите започва от пристигането на техническото средство на посоченото място за изпълнение и завършва с изпълнението на услугите. Разходите за транспорт до мястото за изпълнение са включени в единичните цени.
9002050	ч h	Багер Bagger	Багер Включително с възможност за използване на хидравличен чук, кофа и гребло.
9002070	ч h	Автокран LKW mit Ladekran	Автокран не по-малко от 10t. и дължина на стрелата не по-малко от 10м.
9002080	ч h	Тежка високопроходима механизация Kettenspezialtechnik	Тежка високопроходима механизация за направа на временни пътища, пренасяне на материали.
900210		Товарни и транспортни автомобили Transporter LKW und Busse	Товарни и транспортни автомобили
900210A	ч h	Транспортни автомобили, с полезен товар до 3,5 t Transporter mit Nutzlast bis 3,5	Транспортни автомобили, с полезен товар до 3,5 t Платформени автомобили или автомобили-фургони, микробуси.

		t	
900210B	ч h	Товарен автомобил, с полезен товар > 3,5 t LKW mit Nutzlast von 3,5 t	Товарен автомобил, с полезен товар над 3,5 t
900210C	ч h	Автомобил за превоз на пътници. Bus	Автомобил за превоз на пътници с клас не по-малко от 1+8 места или не по-малко от 1+4 места с товарен отсек с полезен товар не по-малко от 600 кг
900215		Компресори Kompressor	Компресори
900215A	ч h	Компресори с чук за разбиване Kompressor mit Aufbruchhammer	Компресори с чук за разбиване Компресор, осигуряващ налягане не по-малко от 10 atm. включително обслужващия персонал
900220		Генератори за напрежения	Генератори за напрежение
900220A	ч	Генератор - 10kVA	Генератор с мощност не по-малко от 10 kVA
9003		Изпомпване Wasserhaltung	Изпомпване Моторни помпи Изпомпване на водата с помпи, включително подготовка на необходимия помпен агрегат, заедно с обслужващия екип, подготовка на работните средства и предоставяне на необходимата екипировка, техническо поддържане и надзор на действително отработените от помпата часове в работните, почивните или празничните дни, без значение дали е ден или нощ. Освен това единните цени включват безопасното отвеждане на транспортираната вода. Отчитат се действително отработените и потвърдени часове за работа на помпата.
9003050	ч h	Моторна помпа - 5 kW Motorpumpen - 5 kW	Моторна помпа, с мощност не по-малко от 5 kW
9003100	ч	Моторна помпа - 15 kW	Моторна помпа, с мощност не по-малко от 15 kW
9004050	BP ST	Малки поръчки Kleinaufträge	Малки поръчки При обща разчетена сума за строителни обекти под 1000 лв., съгласно Поз. 00.04 следва обща (глобална) добавка за малък строителен обект в размер на 150лв.
9005		Доставки Lieferungen	Доставки Позициите в този раздел се изпълват единствено в случаите, когато материала не е предвиден в съответната дейност или се изпълняват дейности извън списъка.
9005050	M3 M3	Доставка на бетон B10 Betonlieferung B 10	Доставка на бетон B10 Доставка и полагане на бетон B10. Разходите за транспорт до място посочено от Възложителя са включени.
9005200	ME VE	Доставка на материали Lieferungen der Materialien	Доставка на материали Доставка на материали, които не са предвидени в обхвата на списъка с дейности, но са необходими за изпълнение на дейностите. Не се калкулират чрез тази позиция материали, които са на незначителна стойност и поради нуждата за изпълнението на позициите са включени в единичните им цени, дори и тези материали да не са еднозначно посочени в договорните текстове, а само до степен следвайки взаимовръзката в частта за задължителното, пълното и качествено изпълнение на договорните задължения от Изпълнителя. Мерна единица = BGN. Калкулацията на позицията се извършва чрез използване на валидните към датата на изпращане на заявката за изпълнение/доставка цена, посочена на интернет страницата smr.sek-bg.com/smr/material , умножена по коефициента на единичната цена.

			<p>Пример: единична цена на поръчан от Възложителя материал, валидна към деня на изпращане на заявката за доставка според Интернет страница smr.sek-bg.com/smr/material = 3,00 BGN, коефициент на единичната цена за цени от smr.sek-bg.com/smr/materials = 0,85 , единична цена за калкулации на позицията = $3,00 * 0,85 = 2,55$ BGN</p>
	ME VE		<p>В случай, че видът на материала не се съдържа в списъка с дейностите по-горе и не се съдържа в цените, посочени на smr.sek-bg.com, фактурирането се осъществява на база представяне на фактура от мястото на закупуване на материала от страна на Изпълнителя, след приспадане на всички отстъпки, умножено по коефициента на общата цена. Предложението за намаление в проценти (до втория знак след десетичната запетая) представлява коефициент на общата цена след представяне на фактура, с който се умножава общата стойност на фактурата без ДДС.</p> <p>Пример: обща цена според представена фактура за закупуване след приспадане на всички отстъпки посочени в нея без ДДС = 4,00 BGN, коефициент на общата цена след представяне на фактура за закупуване на материал = 0,75 BGN, единична цена за калкулация на позицията = $4,00 * 0,75 = 3,00$ BGN без ДДС</p> <p>Приложеният коефициент на единичната цена, за посочени на smr.sek-bg.com цени, както и коефициента на общата цена след представяне на фактура, съдържат всички необходими разходи на Изпълнителя за изпълнението на дейността според договорните условия.</p>
9005300	ME VE	Предоставяне на услуги Bereitstellung von Leistungen	<p>Предоставяне на услуги</p> <p>Предоставянето на услуги, които не са предвидени в обхвата на списъка с дейности, но са необходими за изпълнение на дейностите.</p> <p>Не се калкулират чрез тази позиция услуги, които са на незначителна стойност и поради нуждата за изпълнението на позициите са включени в единичните им цени, дори и тези услуги да не са еднозначно посочени в договорните текстове, но само до степен следвайки взаимовръзката в частта за задължителното, пълното и качествено изпълнение на договорните задължения на Изпълнителя.</p> <p>Мерна единица = BGN. Калкулацията на позицията се извършва чрез използване на валидните към датата на изпращане на заявката за изпълнение/доставка цени, посочени на интернет страницата smr.sek-bg.com, умножени по коефициента на единичната цена.</p> <p>Пример: единична цена на желана от Възложителя услуга, валидна към деня на изпращане на заявката за услуга според Интернет страница smr.sek-bg.com = 6,00 BGN, коефициент на единичната цена за цени от smr.sek-bg.com = 0,90 , единична цена за калкулации на позицията = $6,00 * 0,90 = 5,40$ BGN</p>
	ME VE		<p>В случай, че видът на услугата не се съдържа в списъка с дейностите по-горе и не се съдържа в цените, посочени на smr.sek-bg.com, фактурирането се осъществява на база представяне на фактура от мястото на закупуване на услугата от страна на Изпълнителя, след приспадане на всички отстъпки, умножено по коефициент на общата цена след представяне на фактура за закупуване на услуга, умножен общата цена. Предложението за намаление в проценти (до втория знак след десетичната запетая) представлява коефициент на общата цена след представяне на фактура който се умножава с общата стойност на фактурата без ДДС.</p> <p>Пример: Обща цена според представена фактура за закупуване след приспадане на всички отстъпки посочени в нея = 8,00 BGN без ДДС, коефициент на общата цена след представяне на фактура за закупуване на услуга = 0,70 , единична цена за калкулации на позицията = $8,00 * 0,70 = 5,60$ BGN без ДДС</p> <p>Приложеният коефициент на единичната цена, за посочени на smr.sek-bg.com цени, както и коефициента на общата цена след представяне на фактура, съдържат всички необходими разходи на Изпълнителя за изпълнението на дейността според договорните условия.</p>

Графично представяне на описанията в списъка за изкопни и възстановителни дейности

Издание май 2018 г.

Препоръки за употреба на графичното представяне на описанията от списъка за изкопни и възстановителни дейности

Графичното представяне е свързано със списъка с дейности за изкопни и възстановителни работи и подпомага употребата на отделните позиции, като пояснява в графичен вид описанията им.

Не за всички дейности /позиции/ има графично представяне и чертежите не са изобразени в мащаб.

Изпълнителя следва да се придържа към изпълнение на дейностите съгласно графичното представяне при условия, че не е получил други указания от страна на Възложителя.

Група: 11 Земни работи

Подгрупа: 11.01 Изкопи за кабели (канали за кабели), в т3

Позиция: 11.01 01 А Трасиране и направа на изкопи за кабели с широчина до 0,45 т (b), без повторно запълване (в т³)

Позиция: 11.01 01 В Трасиране и направа на изкопи за кабели с широчина b>0,45 т без повторно запълване (в т³)



Подгрупа: 11.03 Надбавка към цената

Позиция: 11.03 02 0 Надбавки към цената за скали (в т3)

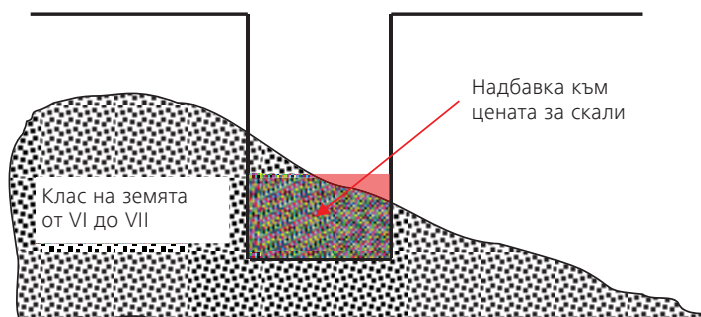

Позиция: 11.03 03 А Извозване на извадената от изкопите земна маса (в т3)

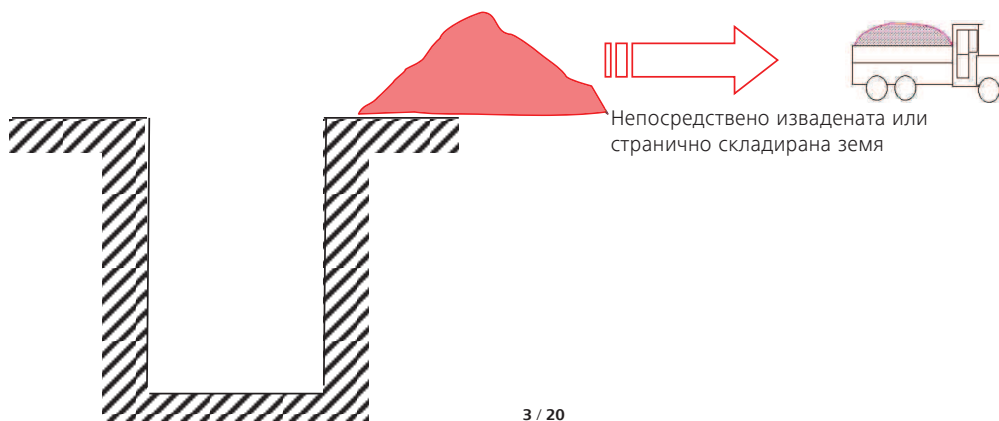

Позиция: 11.03 03 В Междинно преместване (в m³)

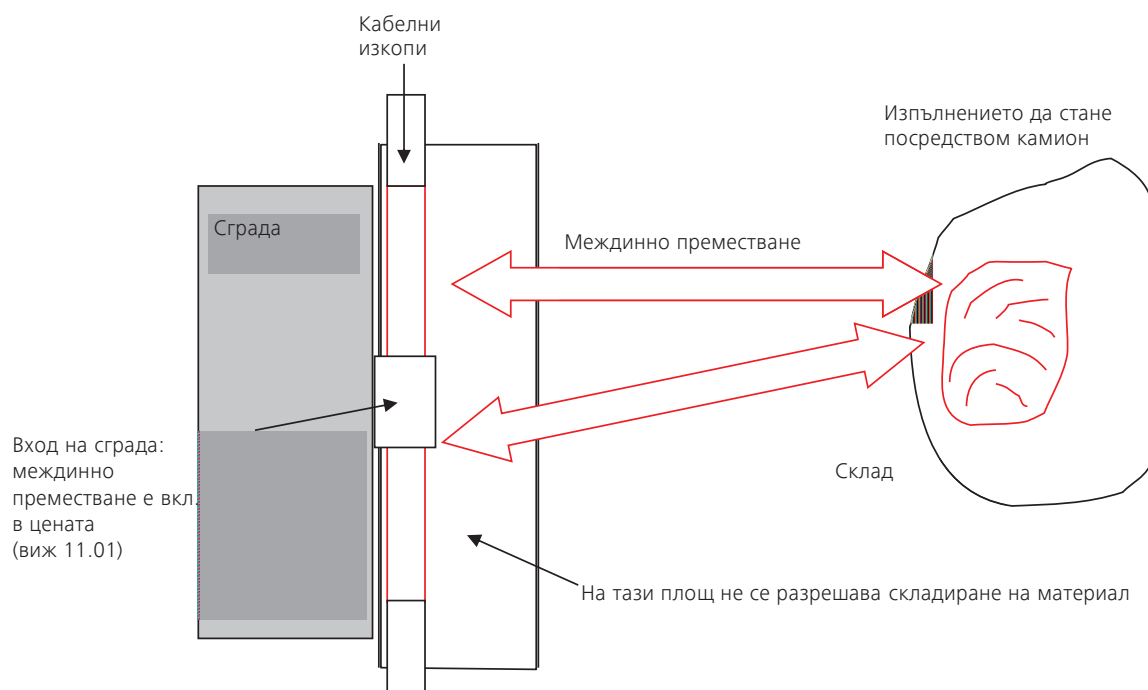

Подгрупа 11.09 Материал за запълване

Позиция: 11.09 05 0 Повторно запълване на изкопи за кабели

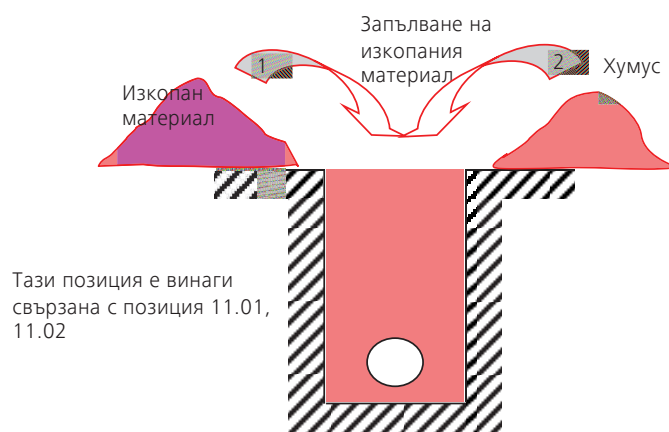

- Позиция: 11.09 10 0 Баластен пясък 0-4 mm
- Позиция: 11.09 20 0 Дренажен чакъл 16/32
- Позиция: 11.09 22 0 Трошен камък с различна фракция
- Позиция: 11.09 24 0 Пръст
- Позиция: 11.09 30 0 Доставка и покриване с хумус



Примери за канали без укрепена повърхност с различни застроени материали
Изкоп, повторно запълване

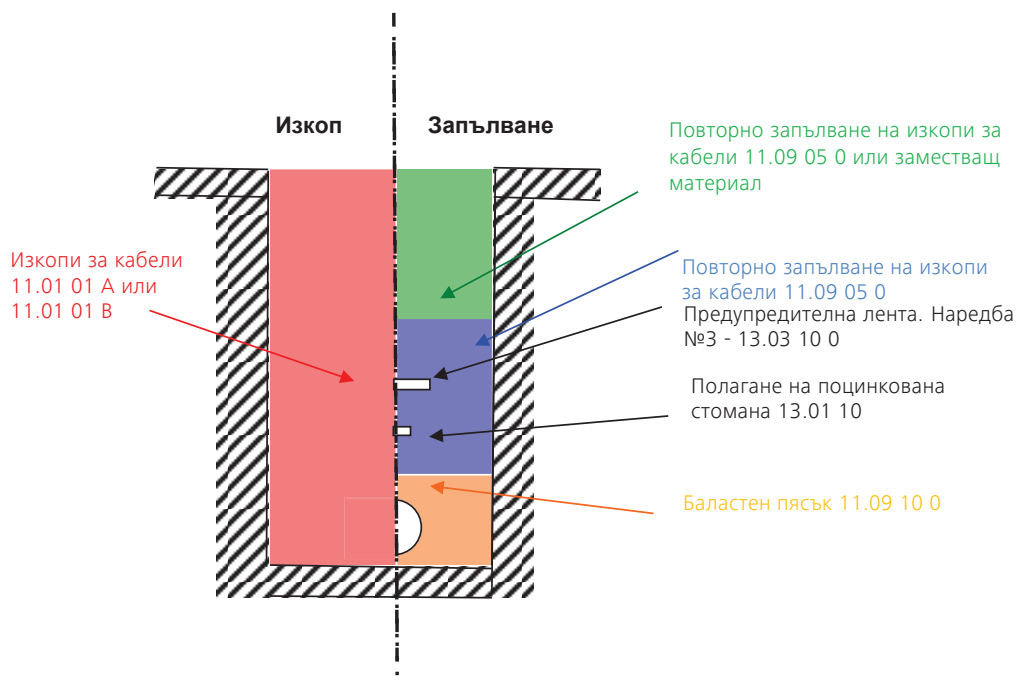

В населени места кабелите НН и кабелите 20 кВ трябва да са на разстояние минимум 25 см.
 Извън населени места кабелите НН и кабелите 20 кВ трябва да са на разстояние минимум 10 см.
 Полагането на два или повече кабела един над друг е допустимо само в тръби. Разстоянието между тръбите трябва да бъде най-малко половината от диаметъра на тръбите.
 Ако два или повече кабела са положени един до друг в земята (т.е. не в тръби), ширината на изкопите се определя както следва. Дълбочината на изкопите, както и материалите, които ще се използват, са показани на следващите страници.

В населено място:

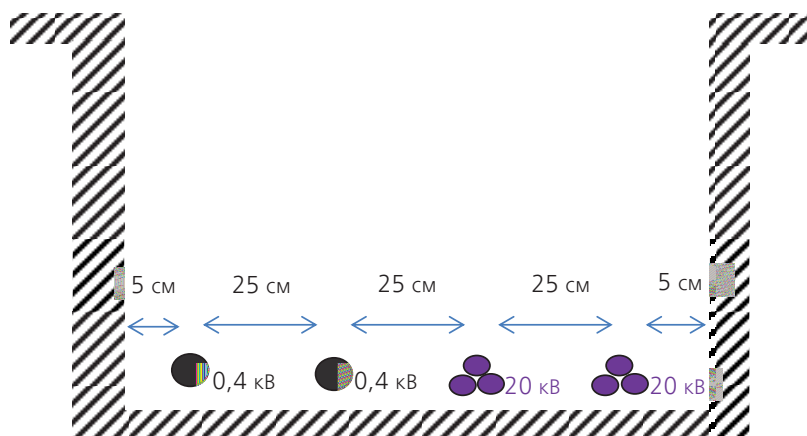

Извън населено място:

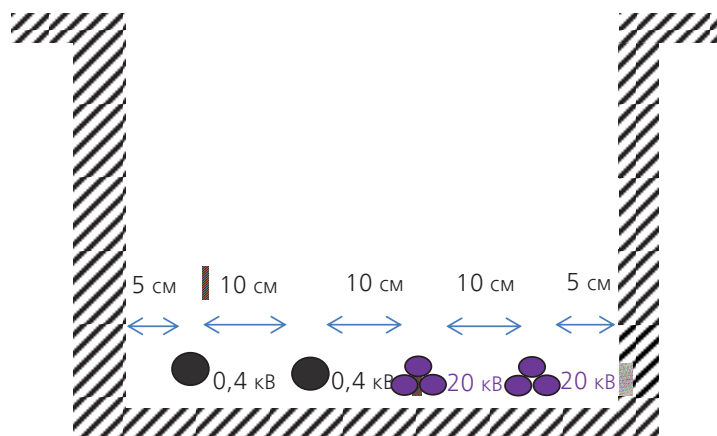

Примери за различни видове изкопи и полагане на кабели 20 kV и 1 kV

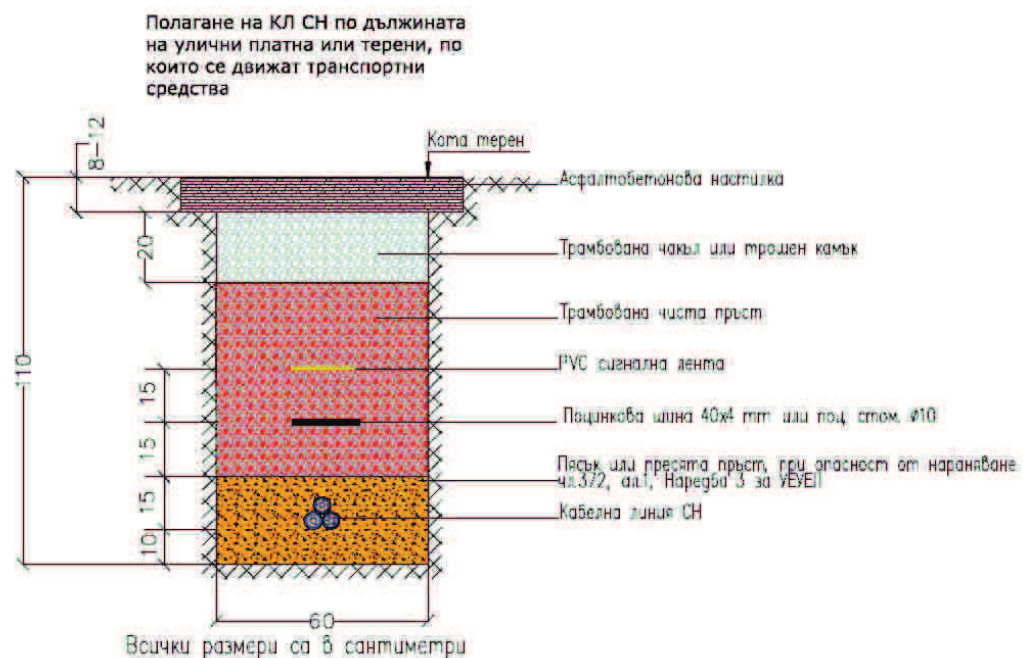
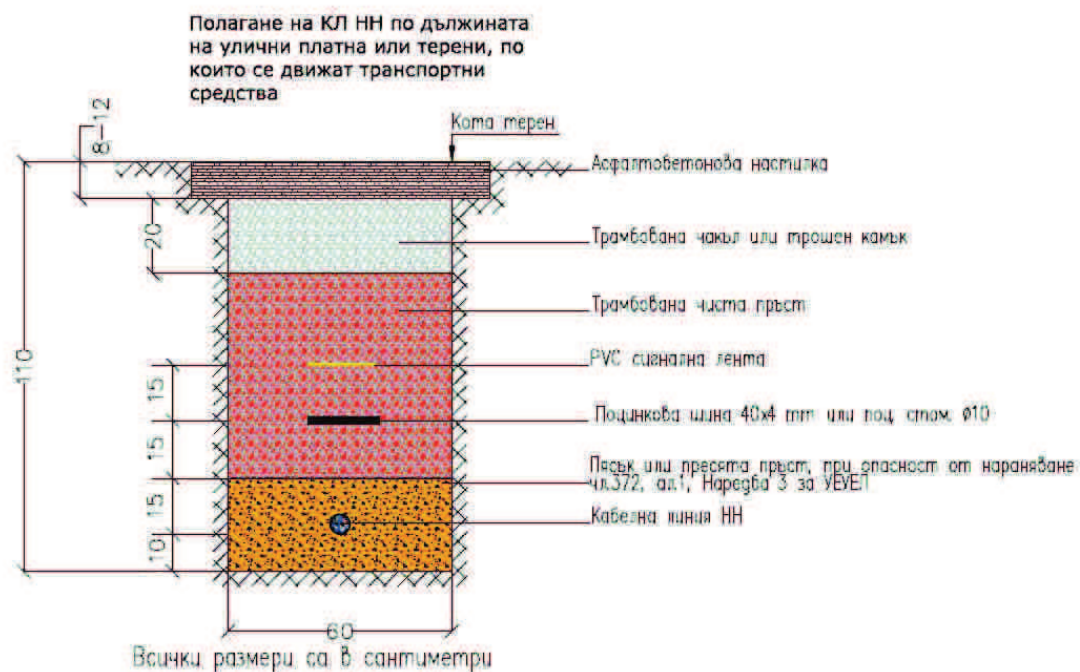

Полагане на КЛ НН по дължината на
платна или терени, по които се
движат транспортни средства, при
невъзможност за постигане на дълбочина 1,1м.

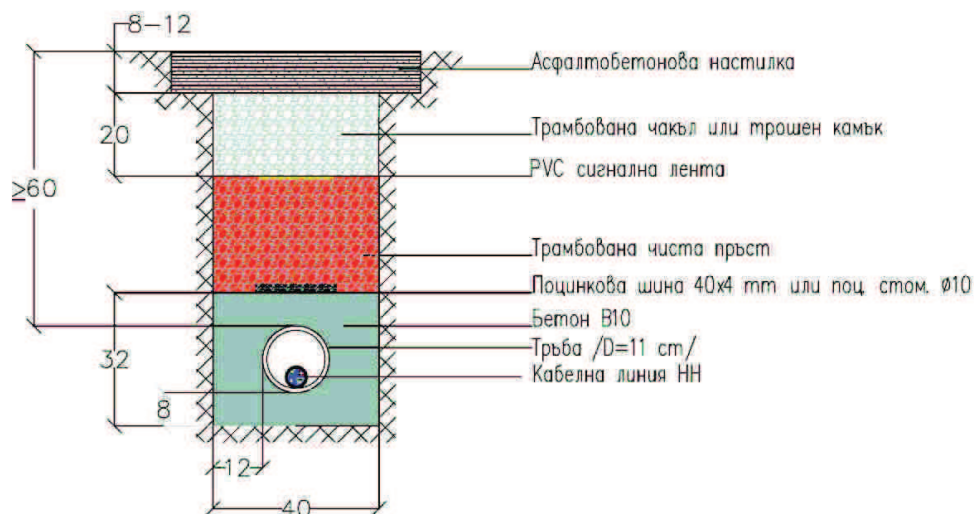

Всички размери са в сантиметри

Полагане на КЛ СН по дължината на
платна или терени, по които се
движат транспортни средства, при
невъзможност за постигане на дълбочина 1,1м.

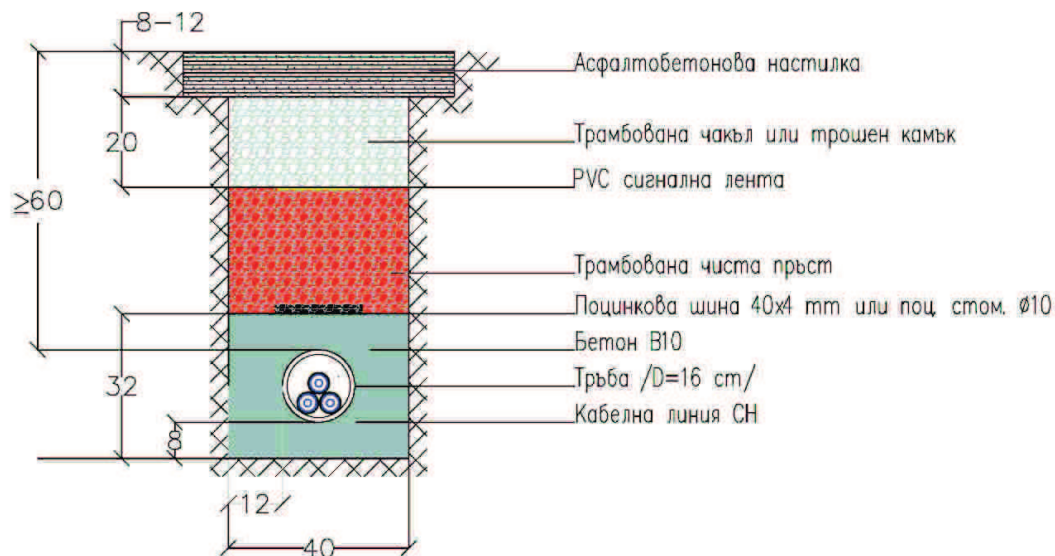

Всички размери са в сантиметри

Полагане на кабел НН при пресичане на подходи към гаражи, паркинги и т.н.

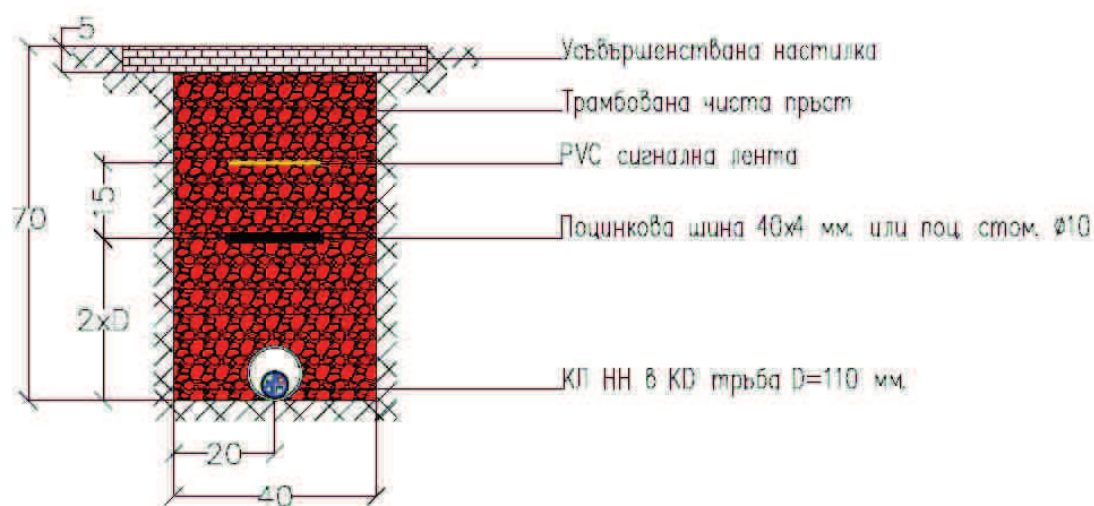

Всички размери са в сантиметри

Полагане на кабел СН при пресичане на подходи към гаражи, паркинги и т.н.

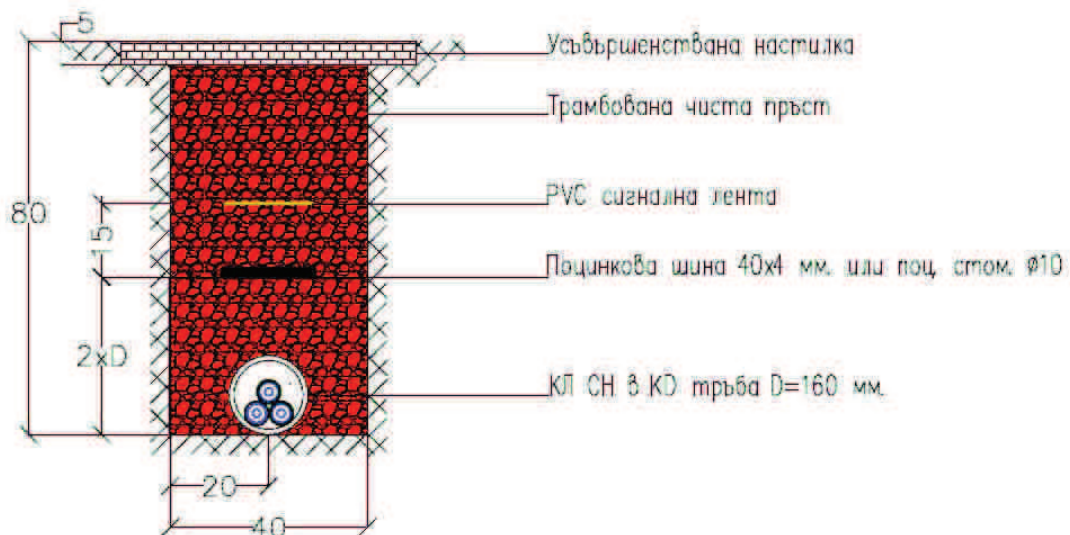

Всички размери са в сантиметри

**Полагане на КЛ СрН и НН
в изкоп при пресичане на път**

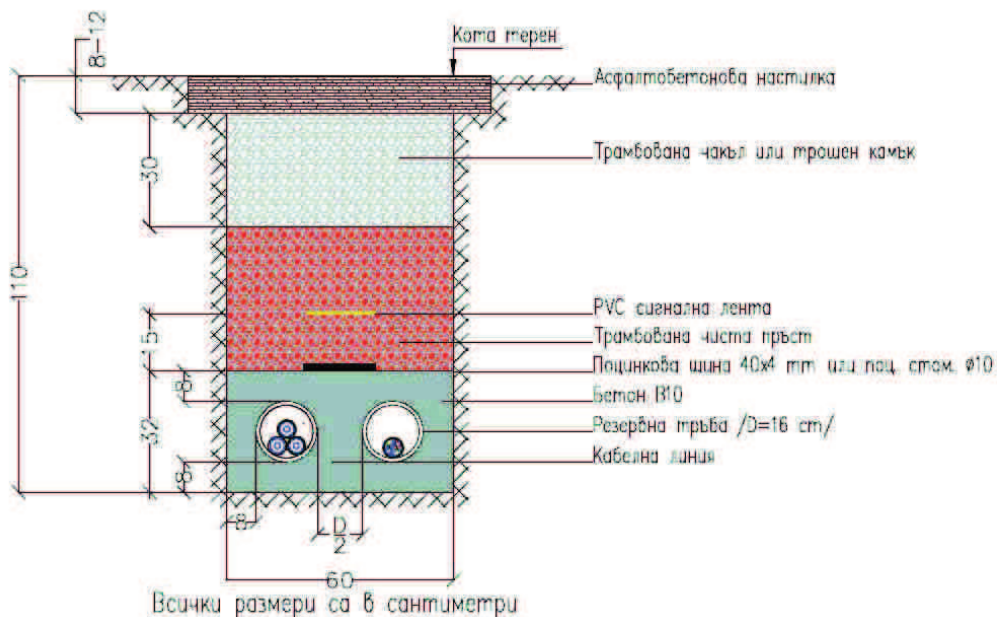

**Полагане на кабели,
при повече от 2 кабели в изкоп**

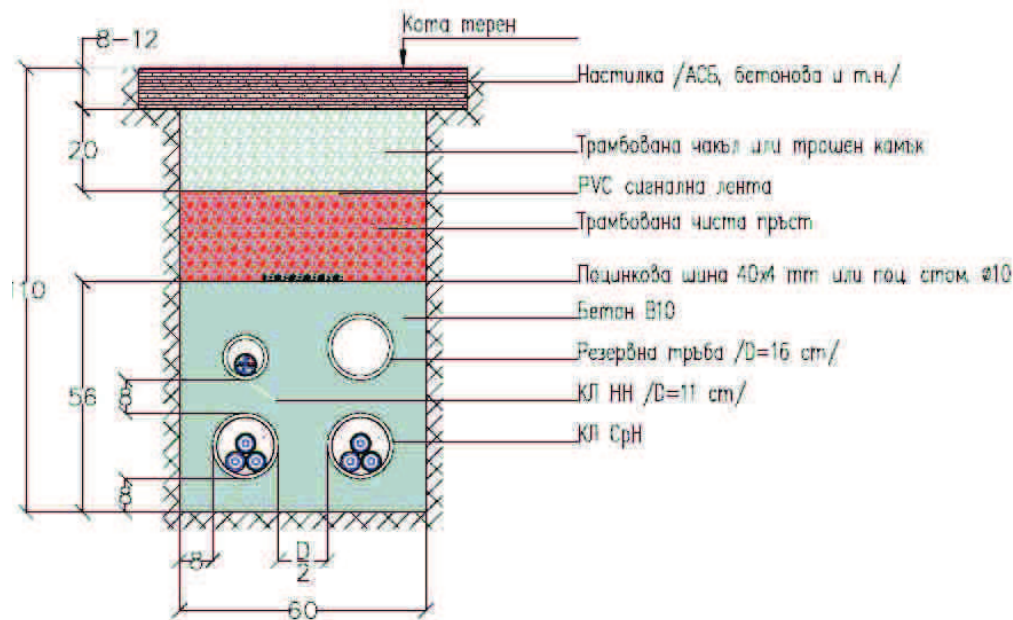

Всички размери са в сантиметри

Полагане на кабел НН в изкоп под тротоар с пясъчна възглавница

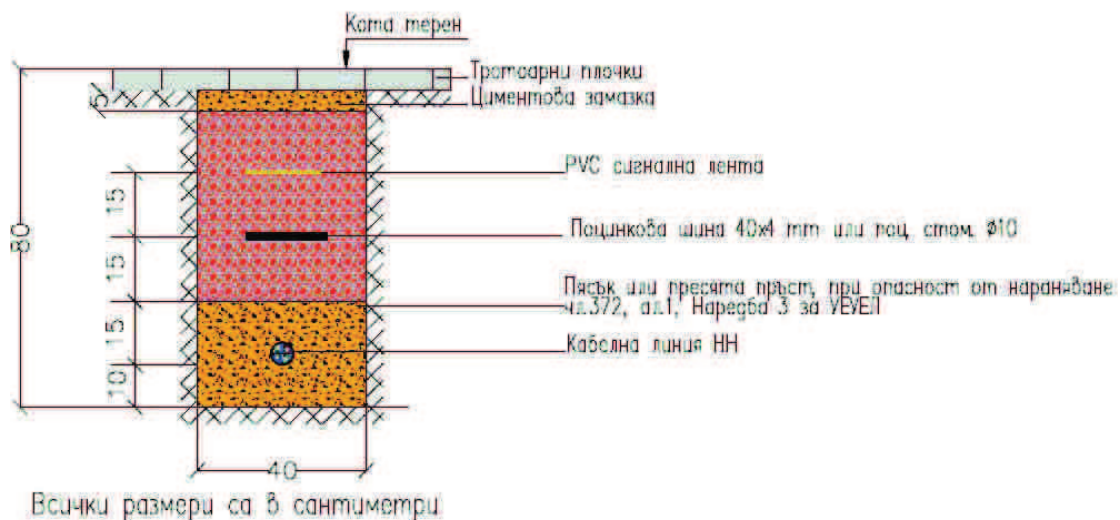

Полагане на кабели СпН в изкоп под тротоар с пясъчна възглавница

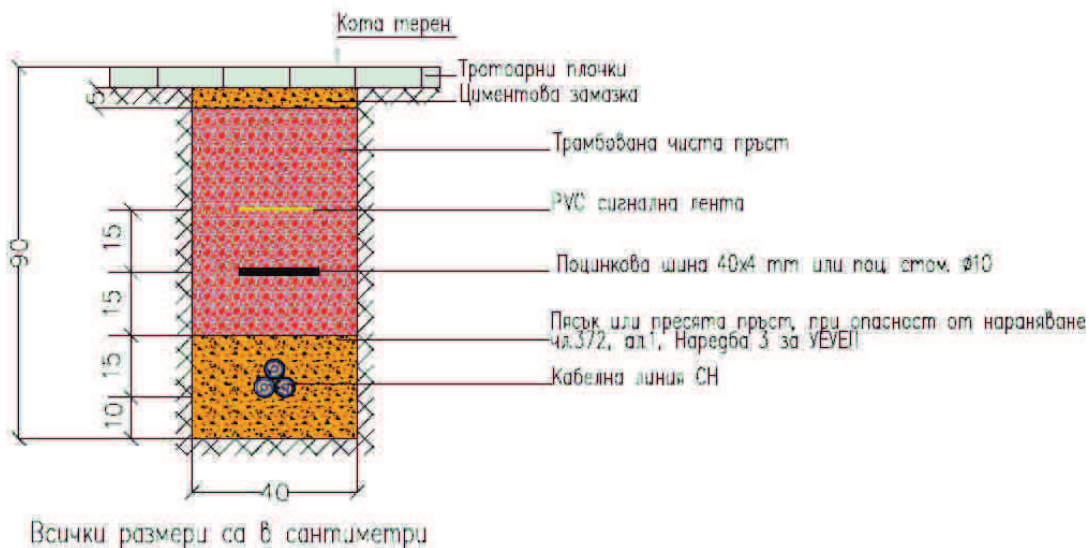

Полагане на КЛ НН по дължината на улични платна или терени, по които се движат транспортни средства

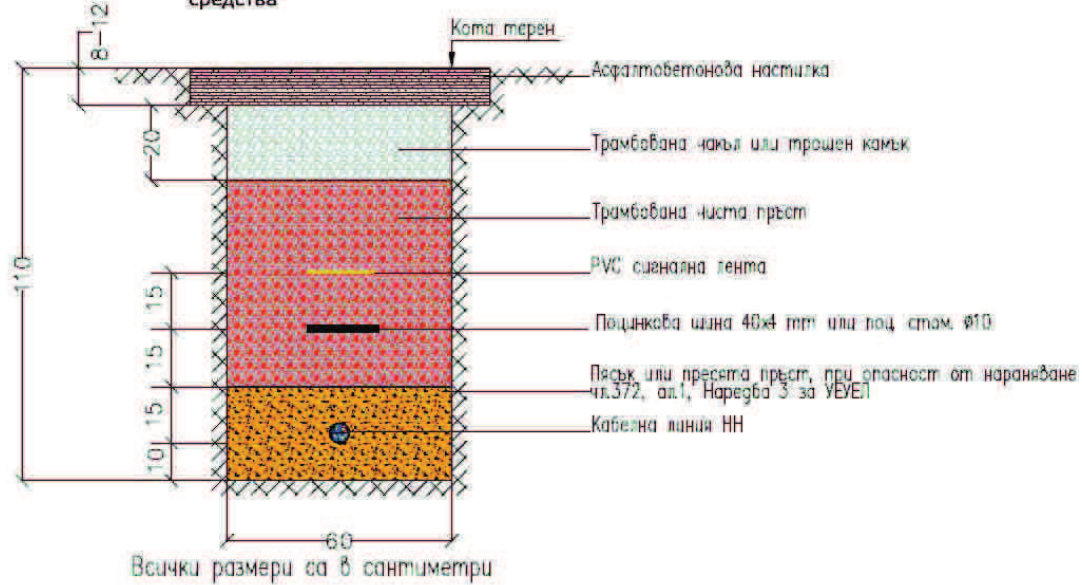

Полагане на КЛ СН по дължината на улични платна или терени, по които се движат транспортни средства

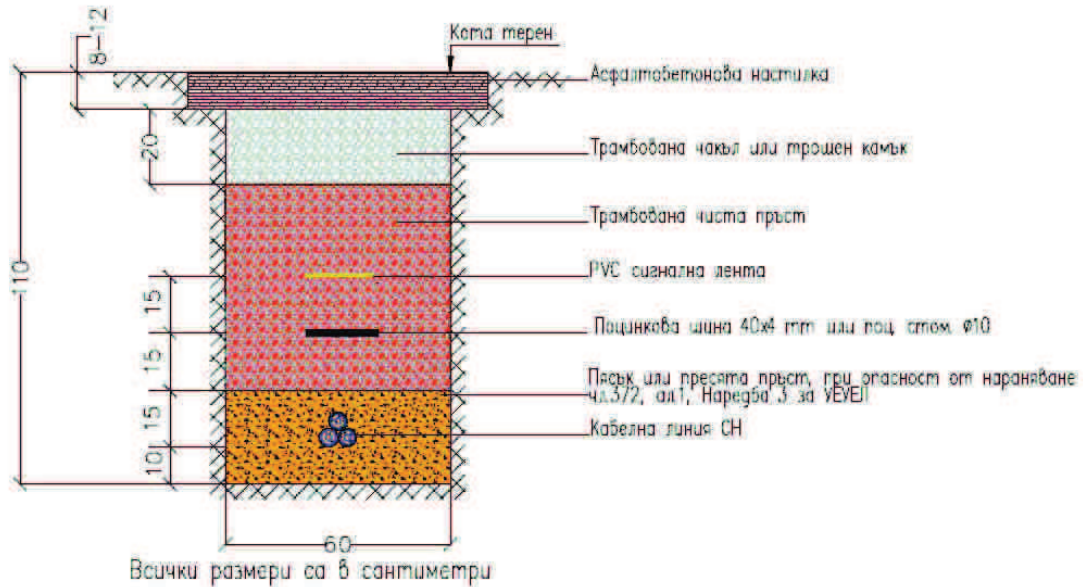

Пологане на кабел НН в изкоп
 в земеделска земя
 с пясъчна възглавница

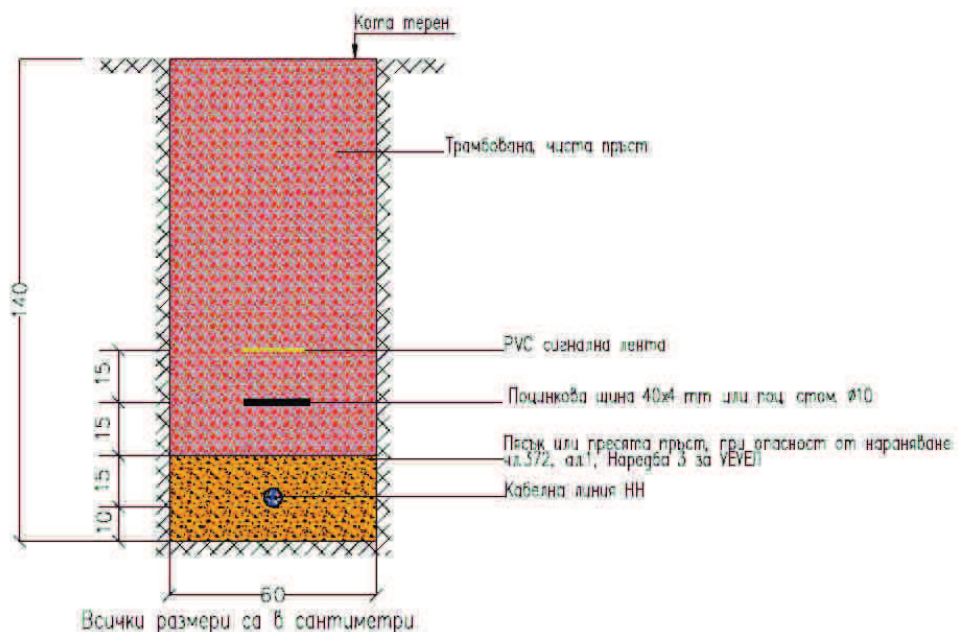

Пологане на кабел СрН в изкоп
 в земеделска земя
 с пясъчна възглавница

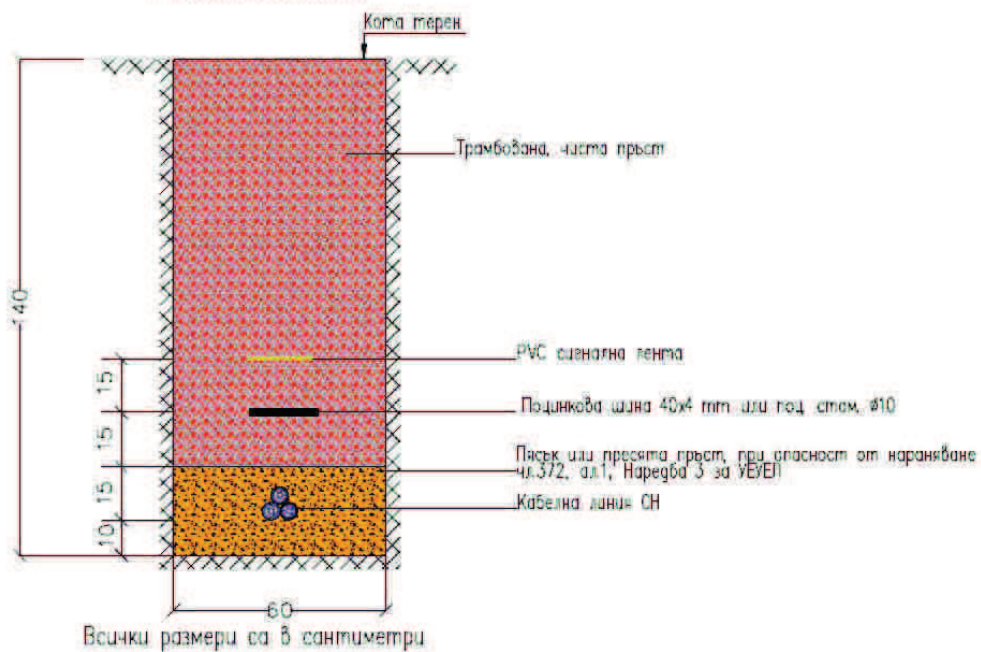

Група: 13 Заземителни материали

Подгрупа: 13.01 Заземителни материали

Позиция: 13.01 10 В Полагане на поцинкована стомана фф10 по дължина на трасето

При изтегляне на стоманеното въже да се използват приспособления за изправяните му.

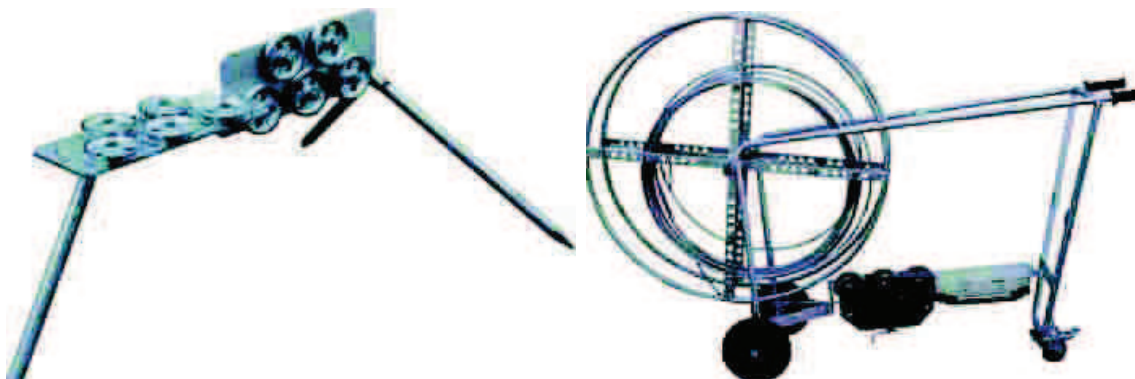

Подгрупа: 13.03 Маркиране на трасето

Позиция: 13.03 15 0 Плоча за защита на кабели

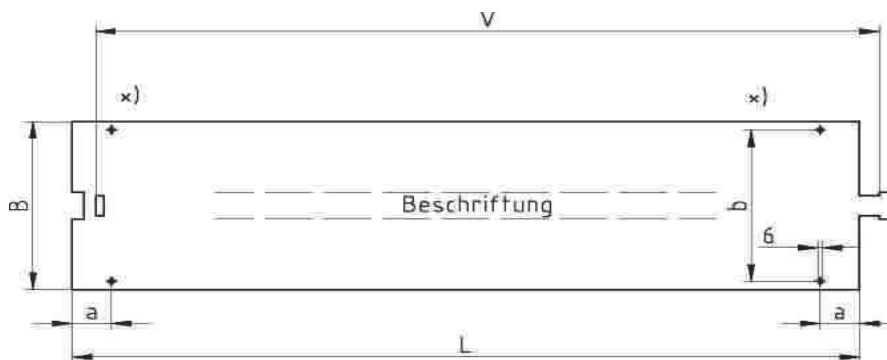

Размер на плочата Größe der Platte mm	B	L	S (PVC)	S (PE)	V	a	b
250/1000	250 +/-5	1000 +/-5	>/=1,8	>/= 2,5	>/=960	50 +/-3	225 +/-5

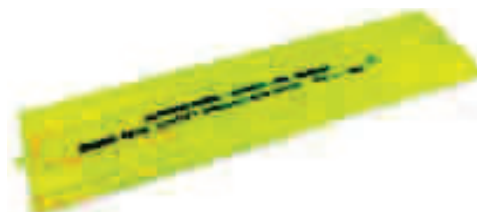

Група: 16 Повърхности

Подгрупа: 16.02 Разбиване на укрепени повърхности

- 16.02 05 0 Изрязване на асфалтови, бетонови, мраморни и други каменни настилки
- 16.02 10 А Разкъртване на асфалтови, бетонови, мраморни и други каменни настилки с дебелина до 7 см.
- 16.02 10 В Разкъртване на асфалтови, бетонови, мраморни и други каменни настилки с дебелина до 12 см.
- 16.02 10 С Добавка за разкъртване на асфалтови, бетонови, мраморни и други каменни настилки с дебелина над 12см.

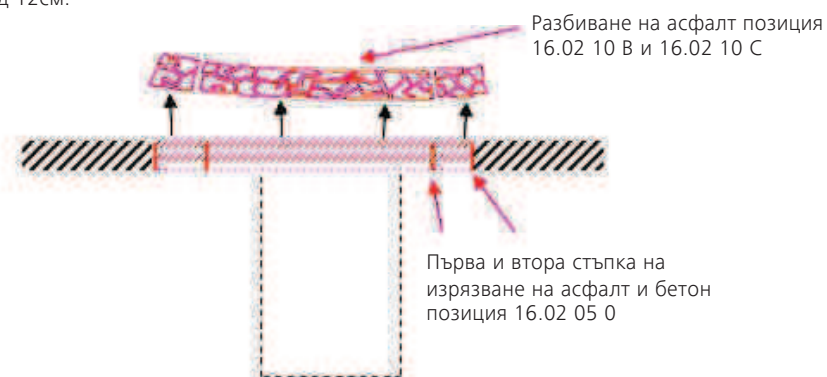

16.02 10 Е Разкъртване на паважна настилка

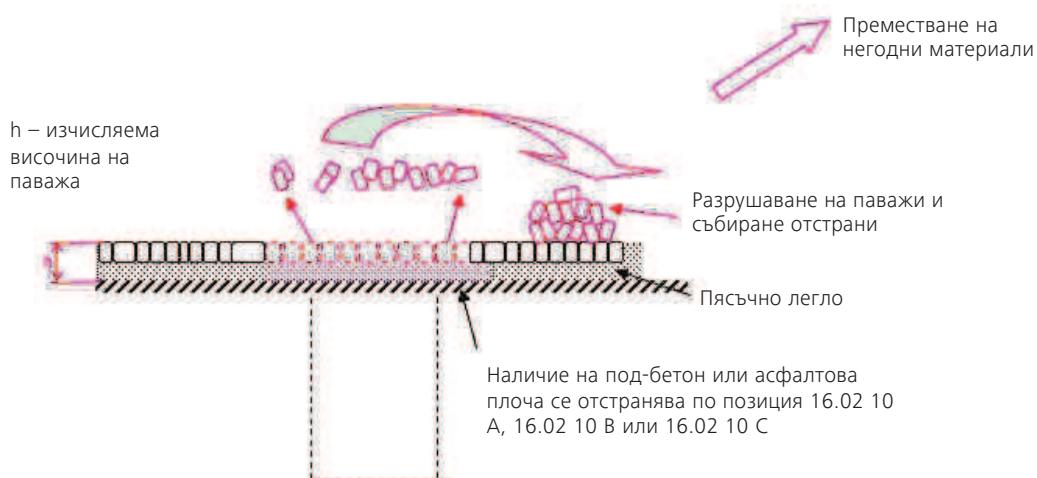

Подгрупа: 16.03 Възстановяване

- 16.03 05 А и 16.03 05 В Временно покритие, до 4 см или до 6 см,

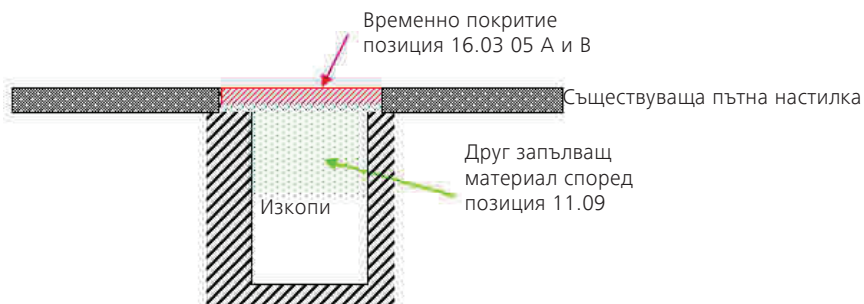

- 16.03 10 А Битумизиран /асфалтов/ носещ слой, до 8 см
- 16.03 10 В Битумизиран /асфалтов/ носещ слой, до 10 см
- 16.03 10 С Битумизиран /асфалтов/ носещ слой, до 12 см

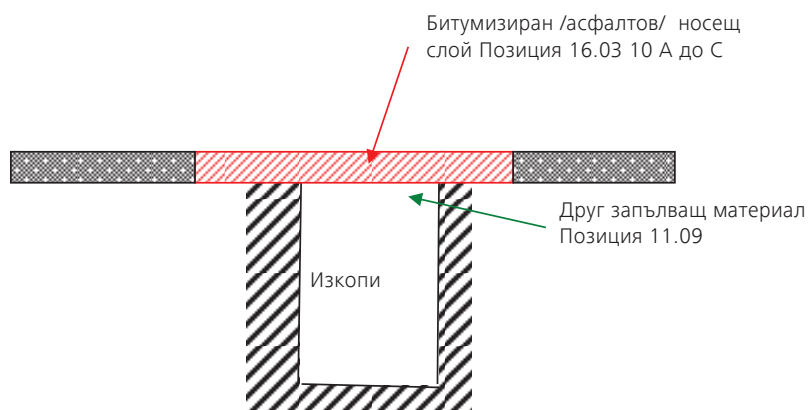

Примери за канали с укрепена (асфалтова) повърхност с различно застроени материали
Разбиване, изкоп, повторно запълване, временно или окончателно възстановяване

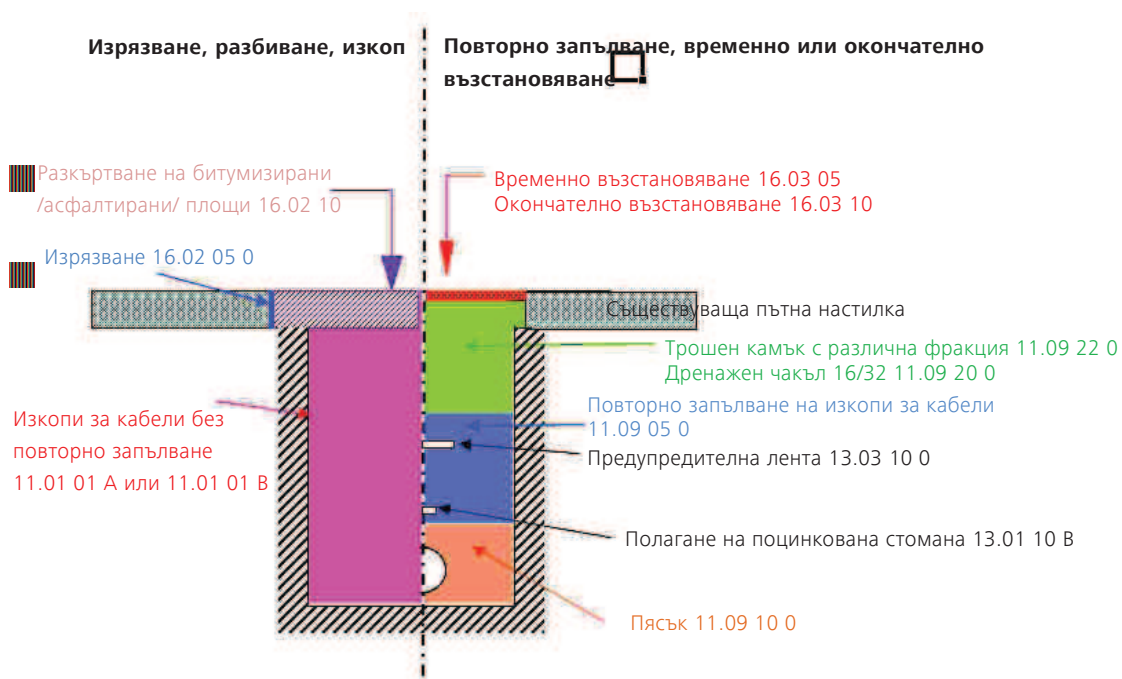

Подгрупа: 20.05 Бетонна кабелна шахта

Позиция: 20.05 05 А

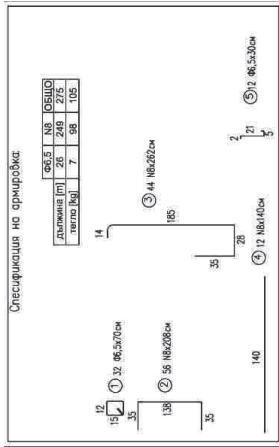

СЪПАСОВАТ:

ЗАБЕЛЕЖКИ

1. ПОДЛОЖЕН БЕТОН – КЛАС С12/15.
2. БЕТОН ЗА МОНОЛИТНИ ВЪВЕЖИ – С16/20.
3. ЗА ПОВЕЧЕ СТОМАНЕНА РАМКА ПРИ ПРИБИРАНЕ НА СЪПАСОВАТ СЪОТВЕТСТВИЕ СЕРТИФИКАТИ ДА СЕ СОПРАВЯВАТ СЪОТВЕТНИТЕ ДОКУМЕНТИ.
4. ВЪВЕЖИТЕ В МОНОЛИТНО КЪЛЪНИВАМЕ ВЪВЕЖИ ДА СЕ ЗАПОЛНИ ПРЕДИ ВЕЩАНЕ БЕЗ ДА СЕ РЕЗЕ АРМИРОВКАТА ЗА ДЪЛЖИНА НА ВЪВЕЖИТЕ СЪОТВЕТНО НА ТЕХНИЧЕСКИЯ РАБОДНИ И ПОД ПРЪВЪЯ КОНТРОЛ НА ТЕХНИЧЕСКИЯ РАБОДОТЕЛ И СТРОИТЕЛНИТЕ НАДЗОР.
5. ПРИ НЕОТВОРЯВАНЕ МЕЖДУ БРОМЪТА НА ПРЪВЪТЕ И ВЪВЕЖИТЕ НА ВЪВЕЖИТЕ СЪОТВЕТНО НА ТЕХНИЧЕСКИЯ РАБОДНИ И ПОД ПРЪВЪЯ КОНТРОЛ НА ТЕХНИЧЕСКИЯ РАБОДОТЕЛ И СТРОИТЕЛНИТЕ НАДЗОР.
6. СЪОТВЕТНО НА ТЕХНИЧЕСКИЯ РАБОДНИ И ПОД ПРЪВЪЯ КОНТРОЛ НА ТЕХНИЧЕСКИЯ РАБОДОТЕЛ И СТРОИТЕЛНИТЕ НАДЗОР.
7. СТЪЛЪТО ДА СЕ СЪЗДА ПОКАЗАНОТО ПРЪВЪТО ПОЛОЖЕНИЕ НА АРМИРОВКАТА.
8. ПРЪВЪТО ПОЛОЖЕНИЕ НА АРМИРОВКАТА ДА СЕ ЗАПАЗИ ПОСЛЕДНО ПОЛОЖЕНИЕ И ЗАДЪЛЖАВАНЕ НА БЕТОНОВОТО ПОКРИТИЕ ПОДРЕДИ ЗАПОЛНАВАНЕ НА БЕТОНОВАТО ДА СЕ ВЪВЕЖИ ВЪВЕЖИТЕ СЪОТВЕТНО НА ТЕХНИЧЕСКИЯ РАБОДНИ И ПОД ПРЪВЪЯ КОНТРОЛ НА ТЕХНИЧЕСКИЯ РАБОДОТЕЛ И СТРОИТЕЛНИТЕ НАДЗОР.
9. ПРЪВЪТО ПОЛОЖЕНИЕ НА АРМИРОВКАТА ДА СЕ ЗАПАЗИ ПОСЛЕДНО ПОЛОЖЕНИЕ И ЗАДЪЛЖАВАНЕ НА БЕТОНОВОТО ПОКРИТИЕ ПОДРЕДИ ЗАПОЛНАВАНЕ НА БЕТОНОВАТО ДА СЕ ВЪВЕЖИ ВЪВЕЖИТЕ СЪОТВЕТНО НА ТЕХНИЧЕСКИЯ РАБОДНИ И ПОД ПРЪВЪЯ КОНТРОЛ НА ТЕХНИЧЕСКИЯ РАБОДОТЕЛ И СТРОИТЕЛНИТЕ НАДЗОР.
10. ПРЪВЪТО ПОЛОЖЕНИЕ НА АРМИРОВКАТА ДА СЕ ЗАПАЗИ ПОСЛЕДНО ПОЛОЖЕНИЕ И ЗАДЪЛЖАВАНЕ НА БЕТОНОВОТО ПОКРИТИЕ ПОДРЕДИ ЗАПОЛНАВАНЕ НА БЕТОНОВАТО ДА СЕ ВЪВЕЖИ ВЪВЕЖИТЕ СЪОТВЕТНО НА ТЕХНИЧЕСКИЯ РАБОДНИ И ПОД ПРЪВЪЯ КОНТРОЛ НА ТЕХНИЧЕСКИЯ РАБОДОТЕЛ И СТРОИТЕЛНИТЕ НАДЗОР.
11. ПОЗ. "5" СЕ ЗАБЕЛЖА ПРЕДВАРИТЕЛНО НА "ВР1".
12. "ВР1" СЕ МОНИРА ПРИ ПОЛЪВАНЕ НА БЕТОН ЗА СТЕНИ.
13. В ОТВОРА ПРИ ОСНОВИТЕ СЕ ПОСТАВЯ ДЪРВЕН МАТЕРИАЛ ДЪЛЖО Е ПРЕСЕН.
14. РАЗМЕРИТЕ СА В САНТИМЕТРИ.

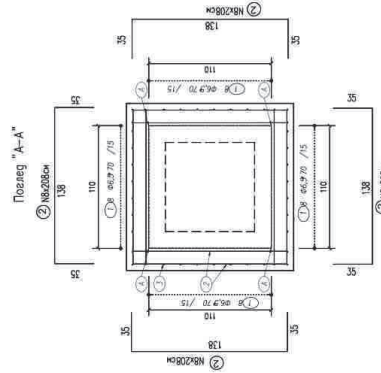
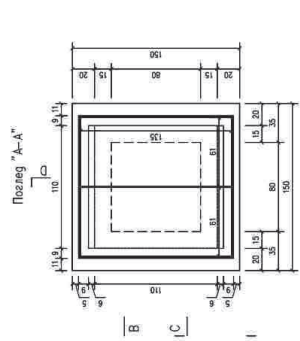
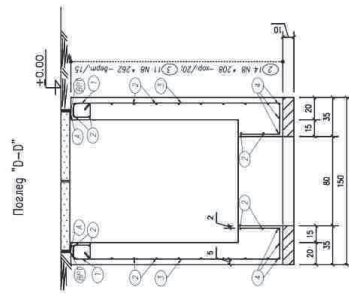
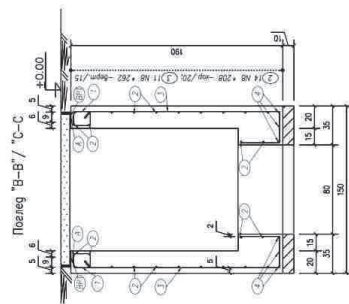
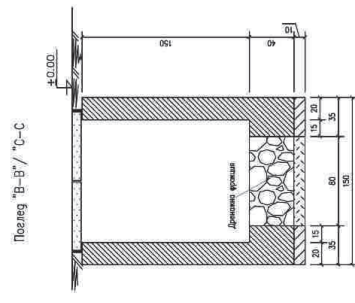
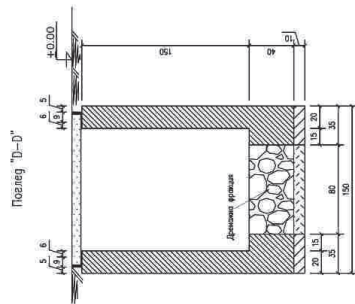

ВИНКЕЛНА СТОМАНЕНА РАМКА – ВР1

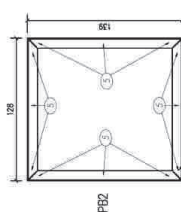

ВИНКЕЛНА СТОМАНЕНА РАМКА – ВР2

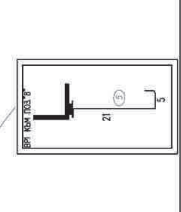

Обект:

Име на чертежа: Кабелна шахта с външни размери 150/150см и светла дълбочина 150см

Коректен и врикован план

№	ИЗДАНИЕ	ДАТУМА	ИЗДАНИЕ
1	1	11.2017	1

МАСШ: 1:20

МАСШ: 1:20

МАСШ: 1:20

МАСШ: 1:20

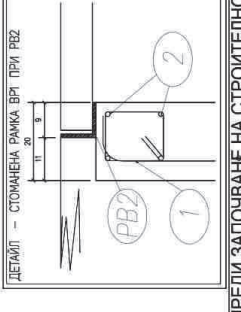
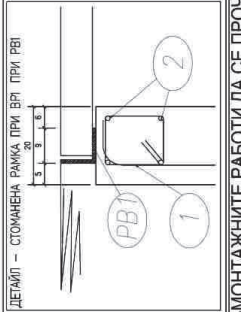
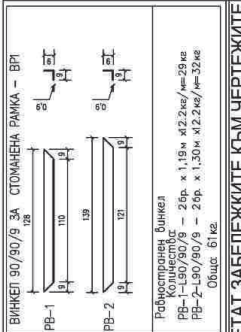

ПРЕДИ ЗАПОЧВАНЕ НА СТРОИТЕЛНО-МОНТАЖНИТЕ РАБОТИ ДА СЕ ПРОЧЕТАТ ЗАБЕЛЕЖКИТЕ КЪМ ЧЕРТЕЖИТЕ

Позиция: 20.05 05 В

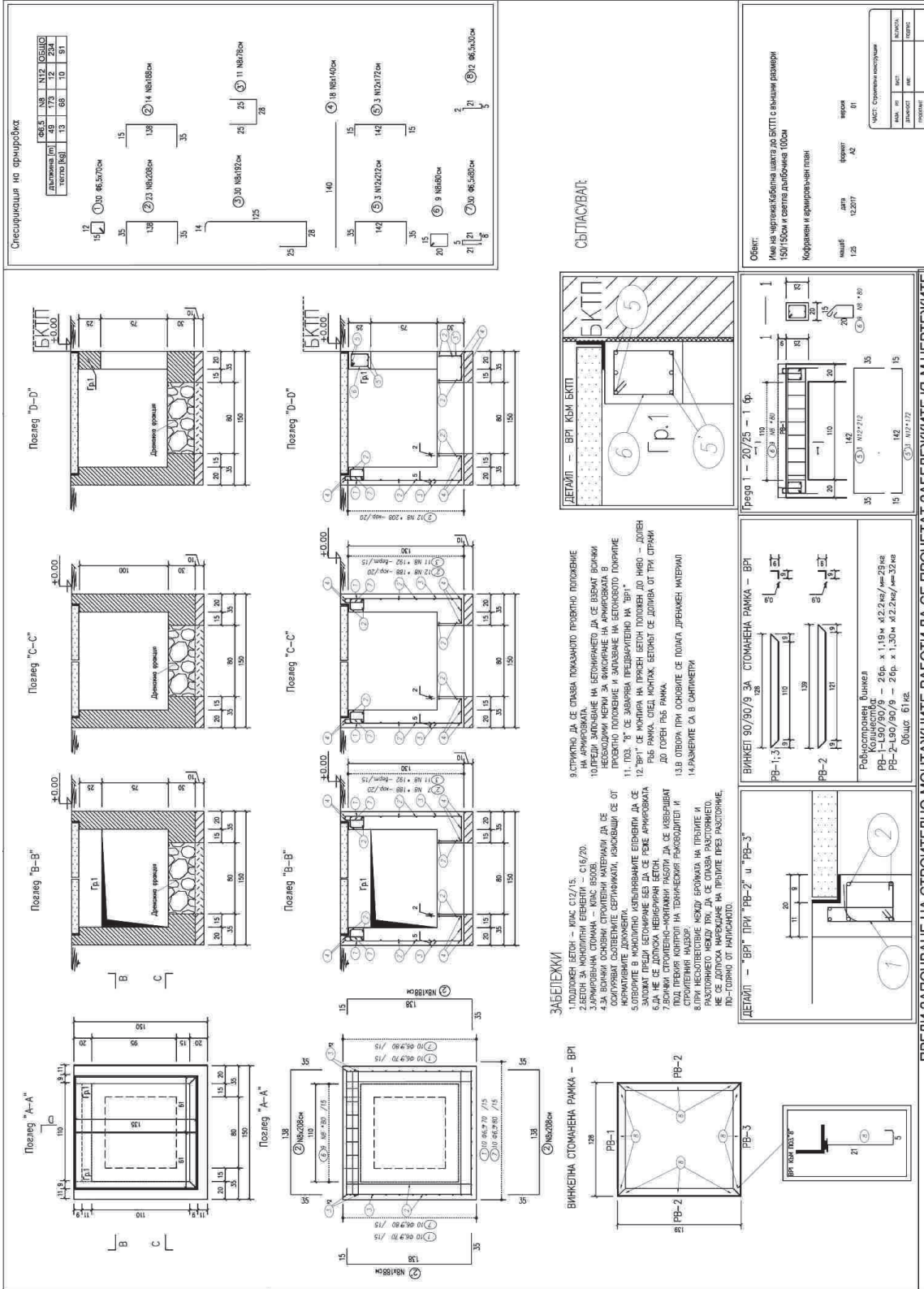

Позиция: 20.05 05 С

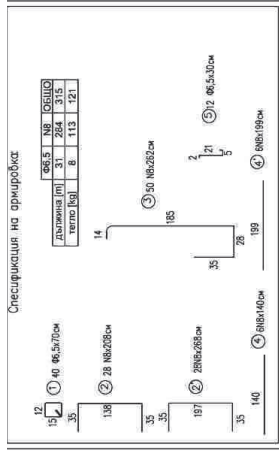

СЪГЛАСВАТ:

ЗАБЕЛЕЖКИ

1. ПОДЛОЖЕН БЕТОН – КЛАС С17/15, ДЪЛЖИНА НА СЛОЕВЪТ – 100 мм.
2. ЗАКРИВАЮЩА СТОМАНА МРЕЖА ВООДОТЪПЪРЯВАЩИ МАТЕРИАЛ.
3. ЗА ВЪСКИ ОБОИЩИ СТРОИТЕЛНИ МАТЕРИАЛИ ДА СЕ ПОКРИВАТ С ПОДЛОЖЕН БЕТОН СЪС СЛОЙ ОТ 100 мм.
4. ЗА ВЪСКИ ОБОИЩИ СТРОИТЕЛНИ МАТЕРИАЛИ, ИЗКЪСНАЩИ СЕ ОТ НОРМАТИВНИТЕ ДОКЛАДИ, ПОДЛОЖЕН БЕТОН ДА СЕ ПОКРИВАТ С ПОДЛОЖЕН БЕТОН СЪС СЛОЙ ОТ 100 мм.
5. ПОДЛОЖЕН БЕТОН ДА СЕ ПОКРИВАТ С ПОДЛОЖЕН БЕТОН СЪС СЛОЙ ОТ 100 мм.
6. ДА НЕ СЕ ДОПУСКА НЕВЕРЕН БЕТОН.
7. ДОПУСКА СТРОИТЕЛНО-МОНТАЖНИ РАБОТИ ДА СЕ ИЗВЪРШАТ ПОД ПРЪВЕН КОНТРОЛ НА ТЕХНИЧЕСКИ РАБОДНИК ОТ СТРОИТЕЛЕН НАДЗОР.
8. ПОСЛЕДОВАТЕЛНО СЪСЪЩАВАНЕ НА ПЪЛЪТЕ И ВЪСКИ ОБОИЩИ МАТЕРИАЛИ ДА СЕ ПОКРИВАТ С ПОДЛОЖЕН БЕТОН СЪС СЛОЙ ОТ 100 мм.
9. ПОДЛОЖЕН БЕТОН ДА СЕ ПОКРИВАТ С ПОДЛОЖЕН БЕТОН СЪС СЛОЙ ОТ 100 мм.
10. ПОДЛОЖЕН БЕТОН ДА СЕ ПОКРИВАТ С ПОДЛОЖЕН БЕТОН СЪС СЛОЙ ОТ 100 мм.
11. ПОЗ. "3" СЕ ЗАБЯВА ПРЕДВАРИТЕЛНО НА "ВР1".
12. ПОЗ. "5" СЕ ЗАБЯВА ПРЕДВАРИТЕЛНО НА БЕТОН ЗА СТЪИ.
13. В ОТБОРА ПРИ ОСНОВИТЕ СЕ ПОИСКА ДЪРВЕН МАТЕРИАЛ.
14. РАЗМЕРИТЕ СА В САНТИМЕТРИ.

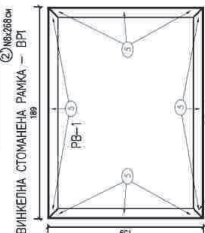
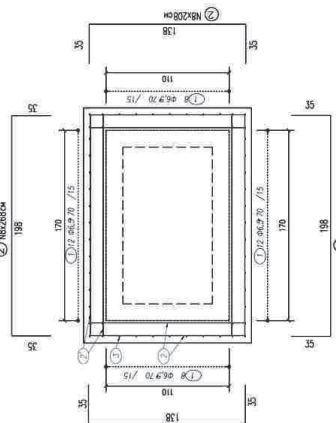
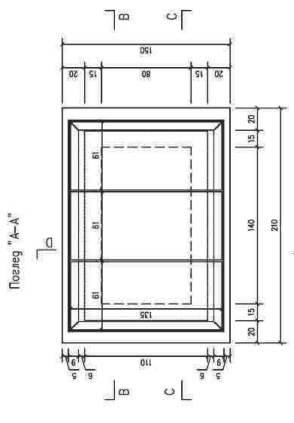
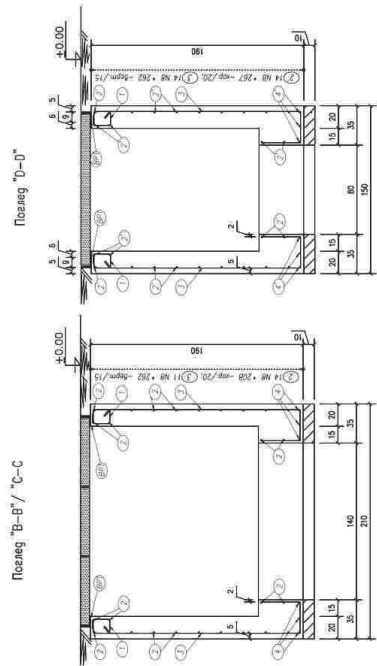
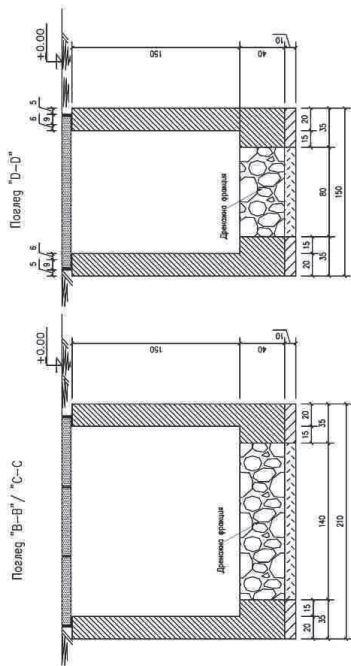

Обект:

Име на чертежа: Кабилен шаста с външни размери: 210x190cm и светла дълбочина 190cm

Кораване и арматура: план

№	Дата	Формат	Версия
1.25	11.2017	A2	00

ИМЕТ: Строителна инспекция:	
ИМЕНА	ПОСТАВКА
ИМЕНА	ПОСТАВКА
ИМЕНА	ПОСТАВКА
ИМЕНА	ПОСТАВКА

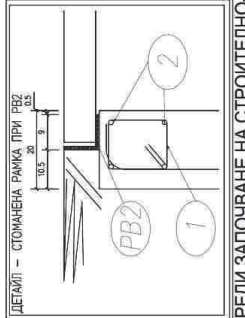
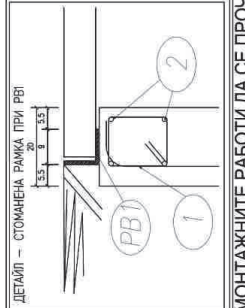
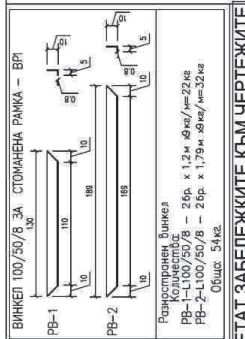

ПРЕДИ ЗАПОЧВАНЕ НА СТРОИТЕЛНО-МОНТАЖНИТЕ РАБОТИ ДА СЕ ПРОЧЕТАТ ЗАБЕЛЕЖКИТЕ КЪМ ЧЕРТЕЖИТЕ!

Позиция: 20.05 05 D

Спецификация на армировка:

№№ №	№	№12	№10	№8	№6	№4
Дължина (m)	58	201	15	274	15	108
Тегло (kg)	15	79	14	108	15	108

БЪЛГАСУВАЙ!

ЗАБЕЛЕЖКИ

- Подложка бетон – клас C12/15.
- Бетон за монолитни елементи – C16/20.
- Армирована стомана – ЮС ВООВ.
- Всички диаметри са в милиметри, да се съобразяват съответните стандарти, използващи се от нормативните документи.
- Отвори в монолитно изпълняваните елементи да се запечатват бетоново без да се реже армировката.
- Стойби на стоманената рамка да се извършват в същата стая.
- Всички строително-монтажни работи да се извършват под пряк контрол на технически ръководител и стоелиния надзор.
- Въпри необходимостта, всички елементи да се правят в същата стая.
- Не се допуска напускане на гребне през разглобване.
- Размерите са в сантиметри.
- Размерите са в сантиметри.
- Размерите са в сантиметри.

9. СТРОИТЕЛНИТЕ РАБОТИ СЪЩО ПОКАЗАНОТО ПРЕКЪСНО ПОЛОВИНЕ НА АРМИРОВКАТА.

10. ПРЕДИ ЗАПОЧВАНЕ НА БЕТОНИРАНЕТО ДА СЕ ВЪВЕДАТ ВЪСНИЖИ НЕОБХОДИМИ МЕРИ ЗА ФИКСИРАНЕ НА АРМИРОВКАТА В ПОЗИЦИЯТА И ЗАЩЕТИЛИТЕ НА БЕТОННОТО ПОКРИТИЕ НА СТОЯТЕЛНИТЕ РАБОТИ.

11. ПРЪСЪТ СЕ ЗАВЪРШАВА С ПОСЛЕДНА РАМКА НА СТОЯТЕЛНИТЕ РАБОТИ.

12. ПРЪСЪТ СЕ КОИЛИРА НА ПОВЕРЛИВО ПОЛОВИНЕ ДО ДИВЕЛ – ДОТЕЛЕН БЪЛ РАМКА СТЕЛ МОЖЕ БЕЛОЖА СЕ ДОИВА ОТ ТРИ СТРАНИ ДО ГОРЕН ПЪЛ РАМКА.

13. ОТВЪРТА ТРИ СТОИТЕ СЕ ПОИВА ДРЕИИИИИИ МАТЕРИАЛ В РАЗМЪРЕТЕ СА В СМИЛИМЕТРИ.

14. РАЗМЪРЕТЕ СА В СМИЛИМЕТРИ.

Обект: Ливне чергана забележна шхата до БКТИ с различни размери 210 (100 м и светло дълбочина 100 см) Котровани и армировачни план

кварт: 1.25 дата: 13.2017 автор: АЗ

МАСШ: Оригинална конструкция

№№ №	№12	№10	№8	№6	№4
Дължина (m)	58	201	15	274	15
Тегло (kg)	15	79	14	108	15

ПРЕДИ ЗАПОЧВАНЕ НА СТРОИТЕЛНО-МОНТАЖНИТЕ РАБОТИ ДА СЕ ПРОЧЕТАТ ЗАБЕЛЕЖКИТЕ КЪМ ЧЕРТЕЖИТЕ

Предложение за изпълнение на дейности от раздел 90 №

към заявка № _____ от дата _____ договор № _____

Обект: _____

Дейност: /точно и пълно описание на дейността - включително ако е приложимо количествено описание - разстояния, терен, затрудняващи фактори и т.н./**Необходими ресурси за изпълнение на дейността:****Материали посочени на: smr.sek-bg.com/smr/material**

Вид	мярка	количество	smr.sek-bg.com/smr/material	Коефициент на един. цена smr.sek-bg.com/smr/materials	сума

Материали на база представяне на фактура от мястото на закупуване:

Вид	мярка	количество	единична Цена	коефициент на общата цена след представяне на фактура -материали	сума

Услуги посочени на smr.sek-bg.com (CEK01 - CEK49)

Вид	мярка	количество	ед. Цена smr.sek-bg.com	Коефициент на един. цена smr.sek-bg.com	сума

Услуги на база представяне на фактура:

Вид	мярка	количество	единична Цена	коефициент на общата цена след представяне на фактура-услуги	сума

Транспорт и специална механизация

Вид	мярка	количество	разх. норма - часа		общо часа

Разходи за труд

Категория /спец.; пом. раб./	мярка	количество	разх. норма в ч.ч.		общо ч.ч.

дата:

Изговил:
 /изпълнител/

Приел:

.....
/Електроразпределение Юг ЕАД/

Дневен отчет за реално извършени дейности от раздел Nr.90

към Предложение №

Дата на извършване на дейностите:

Обект:

Изпълнени Дейности: /точно и пълно описание на дейността - по какъв начин е извършена, участък от обекта, улица, номер, километър, номер на стълб и т.н. включително количествено описание - разстояния, терен, затрудняващи фактори и т.н./

Вложени материали:

Вид	мярка	количество

Изпълнени услуги:

Вид	мярка	количество

Извършен транспорт и специална механизация

Вид и описание на извършената дейност	мярка	време на извършване от ... h доh	количество

Извършени разходи за труд

Име и фамилия, категория - описание на дейността	време на извършване от ... h доh	отработени часове, общо

Изговил:
/изпълнител/Приел:
.....
/Електроразпределение Юг ЕАД/

Указания за попълване на графика

1. Заявките до СФ и ЕФ се изготвят от КЕЦ едновременно към двете фирми. Срокът за изпълнение на услугата по заявките е също един и същ за двете фирми. Този срок е краен срок, при който трябва да има подписан приемно предавателен протокол обр.19.
2. Графикът се изготвя първоначално от СФ след получаване на заявка от КЕЦ. КЕЦ изготвя заявки едновременно към двете фирми СФ и ЕФ. Срокът за изпълнение на услугата по заявките е също един и същ за двете фирми. Този срок е краен срок, при който трябва да има подписан приемно предавателен протокол обр.19.
3. Почивните дни не трябва да се показват върху графика, освен ако специално не е уговорена работа през почивни дни.
4. Задължително е да са включени в графика основните точки от т.1 до т.9. Подточките не са задължителни и те могат да бъдат променяни, премахвани или допълвани.
5. Задължително е да са включени в графика контролните дати (к.д.) от 1 до 4 :

Контр. дати	Присъстват :	Документи :
к.д.1	СФ, КЕЦ, Стр.надзор, Геодезист, Община	Протокол обр.2а р.II
к.д.2	СФ, Стр.надзор, Геодезист, Проектант	Протокол обр.2а р.III т.1.1
к.д.3	ЕФ, Стр.надзор, Геодезист, Проектант	Протокол обр.2а р.III т.1.2 Акт обр.6 Геод. заснемане Вътр.формуляр чек-лист ХК331
к.д.4	СФ, ЕФ, КЕЦ	Вътр.формуляр чек-лист ХК331 Вътр.формуляр Акт15 МР442 Вътр.формуляр Акт19

6. Контролна дата 1, т.е. датата на откриването на строителна линия и ниво трябва да е съгласувана предварително със строителния надзор, общината и геодезиста.
7. Контролна дата 4, т.е. датата за предаване и приемане на изпълнените дейности не може да е по-късна от срока за изпълнение на услугата, посочен в заявките.
8. На контролните дати всяка от страните осигуряват представител на обекта. Останалите участници в строителството - надзор, геодезист, проектант и др., също следва да осигурят свои представители за съставяне на съответните документи.
9. Желателно е вътрешното приемане за завършени СМР между СФ и ЕФ да става поне един ден преди контролна дата.
10. Корекция на графика може да прави всяка от страните, като следва да посочи причини и съответно да изпрати корегирания график на останалите страни за съгласуване.

МЕРКИ ЗА БЕЗОПАСНОСТ при работа на външни фирми на територията на Възложителя

С Мерките за безопасност се определят изискванията и задълженията, които страните приемат да изпълняват за осигуряване на здравословни и безопасни условия на труд на работниците, назначени от Изпълнителя, както и живота и здравето на други лица, които се намират в района на извършваната от тях дейност.

Изпълнителят е задължен да спазва изискванията на *Закона за здравословни и безопасни условия на труд, Правилника за безопасност и здраве при работа в електрически и топлофикационни централи и по електрически мрежи, Правилник за безопасност при работа в неелектрически уредби на електрически и топлофикационни централи и по топлопреносни мрежи и хидротехнически съоръжения* и други нормативни документи, регламентиращи изисквания за безопасно изпълнение на дейността.

1. Преди допускане до работа Изпълнителя предоставя на Възложителя списък на лицата, които ще работят на обекта, в т.ч.: на лицата, имащи право да бъдат изпълнители и/или отговорни ръководители при работа по наряд; на лицата, имащи право да бъдат изпълнители и/или отговорни ръководители при работа по огнени наряд /ако е необходимо издаването на такъв/. В списъка да бъдат вписани притежаваните от тях квалификационни групи по безопасност на труда.

2. Преди допускане до работа Изпълнителя представя на Възложителя валидни удостоверения за притежавана квалификационна група по безопасност на труда на лицата, които ще работят на обекта.

3. Представител на Възложителя провежда начален инструктаж на лицата, които ще работят на обекта в съответствие с мястото и конкретните условия на работа. Инструктажа се документира в съответната Книга за инструктаж.

4. При голяма численост на бригадата началния инструктаж се провежда на отговорния ръководител /отговорник на бригадата/. Преминалият начален инструктаж отговорен ръководител /отговорник на бригадата/ провежда начален инструктаж на работниците от бригадата, документиран в съответния дневник.

5. Не се допускат до работа лица, които ще работят на обекта, които не притежават необходимите знания и умения и/или не са инструктирани по правилата за осигуряване на здравословни и безопасни условия на труд.

6. Лицата, които ще работят на обекта нямат право да преместват и отстраняват средствата за сигнализация и колективна защита /прегради, предупредителни табели, ограждения и др.под./, както и да разширяват работното място извън обозначения и сигнализиран район.

7. Изпълнителят носи пълна отговорност за безопасното изпълнение на работата от неговите работници, вкл. за осигуряване и ползване на подходящи безопасни инструменти, лични предпазни средства, облекла и др., както и за квалификацията, обучението и инструктажите на персонала си.

8. Ежедневно и след окончателното приключване на работата персонала на Изпълнителя, работещ на обекта, почиства работното място.

9. Машините и апаратите, които ще се използват, да са в добро техническо състояние, да са преминали съответно техническо обслужване и да са безопасни за използване.

10. Чрез контролиращ персонал, от страна на Възложителя, се осъществява периодичен контрол по спазване на правилата и изискванията за безопасност на труда. При констатиране на нарушения на правилата за безопасна работа от лицата, които ще работят на обекта, контролиращия персонал следва да уведоми ръководителя на обекта, за вземане на мерки за отстраняване на нарушенията, включително спиране на работата. Кондтатацията следва да бъде в писмен вид, чрез двустранно подписан констативен протокол.

11. Работата следва да се спре в случай или при вероятност от възникване на опасност за здравето и живота на работещите, до отстраняване на опасността.

12. В случай на трудова злополука, следва да се уведоми веднага Възложителя / Център по БТ и ПБ /, както и да окаже съдействие за изясняване на обстоятелствата и причините за злополуката.

13. Загубите, причинени от влошаване на качеството и/или удължаване сроковете на извършваните работи поради отстраняване на отделни лица или спиране работата на групи за допуснати нарушения на изискванията на Правилниците и инструкциите по безопасността на труда, са за сметка на Изпълнителя.

Настоящите мерки за безопасност са изготвени в изпълнение изискванията на чл.14, чл.16, т.8 и чл.18 от *Закона за здравословни и безопасни условия на труд*, чл.5 от *Правилник за безопасност и здраве при работа в електрически уредби на електрически и топлофикационни централи и по електрически мрежи*, чл.5 от *Правилник за безопасност при работа в неелектрически уредби на електрически и топлофикационни централи и по топлопреносни мрежи и хидротехнически съоръжения* и за координиране на работата при извършване на дейности от външни фирми и организации за Електроразпределение Юг ЕАД, гр. Пловдив.
(Издание Юни 2017)

Общи условия на закупуване на дружествата от групата EVN

Доколкото в договора не е посочено нещо друго, то валидни са следните общи условия на закупуване. Търговските условия или общите условия на Изпълнителя, освен в случай, че не са изрично одобрени от Възложителя, няма да се прилагат, дори и те да не са изрично отхвърлени от Възложителя.

1. Всички договори както и изменения и допълнения към тях се сключват само в писмена форма. Всички устни споразумения между страните са недопустими, освен ако не са писмено потвърдени от Възложителя
2. В случай, че договорът се базира на предварителен разчет на разходите (предварителна оферта), изготвено от Изпълнителя и предоставен на Възложителя, то Изпълнителят ще се придържа към него, освен ако в предварителния разчет на разходите изрично не е посочено, че подлежи на промяна и е необвързващ.
3. Посочените в договора цени са твърди цени, не подлежат на промени, като доставките се извършват франко мястото на изпълнение, стоките са опаковани, застраховани, разтоварени. Всички рискове преминават върху Възложителя едва след като стоката е доставена и приета от Възложителя. До този момент всички рискове са за сметка на Изпълнителя. За място на изпълнение се счита посоченият в договора адрес за доставка/изпълнение на услугата.
4. Приемането на дадена доставка/услуга се счита за извършено единствено в случай, че е потвърдено от Възложителя в писмена форма чрез подписване на двустранен приемо-предавателен протокол (ППП).
5. Изпълнителят се задължава да гарантира и отговаря за това, че неговият персонал и подизпълнителите, които той наема, ще спазват законовите разпоредби относно опазване живота и здравето на работниците както и опазването на околната среда. Работещите имат правото на достъп единствено до посочените им от Възложителя участъци. Разпорежданията на строителните и монтажния надзор на Възложителя са задължителни и трябва да бъдат спазвани. Изпълнителят изрично се задължава че ще спазва всички закони и подзаконовите нормативни актове и ще упражнява контрол върху наетите от него или от неговите подизпълнители граждани на Република България и чуждестранни граждани съгласно съответното българско и европейско трудово законодателство. Преди започване на работата Изпълнителят трябва да докаже спазването на задълженията относно контрол чрез представянето на пълен комплект от съответните документи (разрешително за пребиваване, разрешително за работа, и др.) без изрична покана от страна на Възложителя, а също и да гарантира, че Възложителят и/или негови служби и сътрудници няма да носят отговорност за неспазване на тези задължения, както и породени от това щети и искиове.
6. Изпълнителят се ангажира със задължението за всеобхватно координиране и сътрудничество с всички работещи на обекта. Изпълнителят се задължава да спазва всички нормативни актове регулиращи правата и задълженията на служителите, които включват, но не се ограничават само до Кодекс на труда, Закон за здравословни и безопасни условия на труд, Закон за устройство на територията, и по възможно най-добросъвестен начин да подкрепя дружествата от групата EVN като Възложители на строителните работи както и отговорните лица (координатори, ръководители-проект) при изпълнението на задълженията им. Целта е да бъде гарантирано реализирането на принципите за предотвратяване на опасности като се спазват всички указания на съответните служби за трудова медицина. Изпълнителят е длъжен да гарантира, че Възложителят и/или негови служби и сътрудници няма да носят отговорност за възникналите вследствие на неспазване на тези задължения щети и искиове.
7. Изпълнителят гарантира за безупречното, съгласно договореностите, изпълнение на съответната доставка/услуга. Относно гаранция на стоката/услугата важат валидните закони разпоредби, освен в случай че в договора не е договорено нещо друго. Правото на претенция за гаранционен случай важи и за всички дефекти, настъпили в рамките на договорения гаранционен срок. Доказването на безупречното, съгласно договора, изпълнение е задължение на Изпълнителя. В случай, че във връзка с отстраняването на дефекти възникнат разходи по демонтаж и монтаж, както и други допълнителни разходи, то те са за сметка на Изпълнителя.
8. Изпълнителят отговаря за всички вреди, настъпили в резултат на действията или бездействието на Изпълнителя, неговия персонал, неговите подизпълнители или други помощни единици, в процеса на или по повод на изпълнение на доставката/услугата, както и за вреди, които са предизвикани от използваните от него материали или части от тези материали. Изпълнителят отговаря също за всички предадени му за монтаж или съхраняване от Възложителя или от други предприятия материали, строителни елементи или други предмети. При всички случаи Изпълнителят трябва да докаже, че той, неговият персонал, неговите подизпълнители или други помощни единици нямат вина. Това важи и за вреди възникнали вследствие на непредпазливост или неполагане на грижа на добър търговец. Изпълнителят се задължава, че всички искиове или претенции от страна на работници или трети лица, касаещи вреди, възникнали във връзка с изпълнение на договора да бъдат отправяни към Изпълнителя и гарантира, че Възложителят няма да носи отговорност. Изпълнителят се задължава за своя сметка да сключи съответната застраховка обща гражданска отговорност, която да покрива всички произтичащи от законовите разпоредби и от договора рискове при поемане на отговорност. Застрахователната защита трябва да покрива и отговорността за щети към трети лица на всички подизпълнители и наети от изпълнителя лица при изпълнението на договора.
9. Фактурите трябва да се изпращат на посочения в договора/заявката за тази цел адрес в един оригинален екземпляр и със задължително вписан номер на договора и/или заявката. Фактурите трябва да отговарят на актуалните данъчни изисквания, като особено важно е задължителното посочване на идентификационен номер по ДДС, както на Възложителя, така и на Изпълнителя, а така също отделно изписване на стойността на ДДС. Фактури, които не отговарят на тези условия, не са основание за дължимо плащане и Възложителят си запазва правото да ги върне обратно до Изпълнителя за корекция. Срокът на плащане започва да тече от постъпването на фактурите и на всички прилежащи към доставката/услугата документи при посочения в договора получател на стоката/услугата, при условие, че е налице регламентираното, съгласно договора, приемане на доставката/услугата посредством двустранно подписан PPP.

10. В случай, че изрично не е договорено нещо друго, то при частични доставки, или при частично изпълнение на услугите, е допустимо издаването на една обща фактура след цялостното изпълнение на договора. Плащанията се извършват не по-късно от посочения в договора/заявката срок. Плащания, които са извършени в рамките на този срок, се считат като навреме извършени, относно договорени отстъпки, и не предизвикват последици от забава заради неспазване на срока за плащане. При просрочване на плащането от страна на Възложителя се прилага законната лихва за забава при плащането съгласно чл. 86 от ЗЗД. Освен законната лихва за забава Възложителят не дължи заплащане на други обезщетения и неустойки, освен в случаи на доказано умишлено виновно поведение.

11. В случай на цесия или залагане на вземане по договор за обществена поръчка, Изпълнителят е длъжен да уведоми писмено (не по факс или e-mail) Възложителя за сключени договори за цесия/ залог. В случай на цесия или залог Възложителят има право да начисли сума за обработка и поддържане в размер на 1% от прехвърленото вземане.

12. Право на задържане в полза на Изпълнителя не се допуска освен ако не е изрично законово уредено. Възложителят има право да прихваща собствени вземания, както и вземания, които Изпълнителят дължи на предприятия от концерна на Възложителя, от вземания, които се дължат към Изпълнителя.

13. Изпълнителят се задължава да пази като поверителна цялата информация и предоставената му документация (образци, чертежи, скици, данни в електронен вид, изчисления и др. подобни), станала му известна във връзка с процедурата, да я съхранява по надлежен начин, да я използва единствено във връзка с изпълнението на договора и да не я прави достъпни за трети лица, докогато тя не стане публично известна или достъпна. При приемане на доставката/услугата предоставените му от Възложителя документи следва да бъдат върнати обратно в оригинал без да се правят копия от тях. На Изпълнителя може да се разреши само след изрично писмено съгласие от страна на Възложителя да публикува данни, свързани с проекта, или да назове името на Възложителя като негов клиент. В случай на неспазване на горе посочените задължения изпълнителят се задължава да заплати глоба в размер на 25 000 лева. Възложителят има право при неспазване на тези задължения да претендира и други обезщетения за вреди.

14. Изпълнителят гарантира, че доставките/услугите отговарят на съвременните технически постижения. Изпълнителят носи отговорност за всички възникнали щети, най-вече, но не единствено, свързани с ИТ- системи и/или данни на Възложителя, когато те не са на разположение, не са опазени в тайна или са изгубили целостта си.

15. Изпълнителят отговаря и гарантира, че чрез доставката/услугата няма да се нарушат правата на трети лица върху обекти на интелектуалната или индустриалната собственост. Възложителят не носи отговорност при възникнали евентуални претенции на трети лица в тази връзка и всички искове ще бъдат насочени към Изпълнителя.

16. Изпълнителят категорично се съгласява, че при изпълнение на този договор ще спазва Закона за защита на личните данни и подзаконовите нормативни актове и че всички данни, станали му известни във връзка с този договор, при необходимост могат да се предоставят на трети лица (като проектантски фирми, собственици на съоръжения, застрахователи и др. но не и на конкуренти) само при спазване на тези изисквания. Изпълнителят носи отговорност за това, че както неговите работници/служители така и всички онези, които предоставят услуги във връзка с изпълнението на договора, ще спазват разпоредбите на настоящите Общи условия на закупуване и законните изисквания. Те трябва изрично да са информирани, че нарушаването на изискването за полагане на необходимата грижа и за пазене в тайна може да доведе до претенции за обезщетение както и подвеждане под административно-наказателна отговорност.

17. Възложителят, има право едностранно да прекрати договора без предизвестие в случай, че срещу Изпълнителя е открито производство по обявяване в несъстоятелност, или е обявен в несъстоятелност, както и когато върху имуществото му е наложен запор или възбрана за погасяване на дълг. При оттеглянето си от договора Възложителят трябва да покрие разходите за извършените до момента доставки/услуги от Изпълнителя в случай, че Възложителят ще може да ги използва по предназначението им отбелязано в договора. В никакъв случай той не дължи като заплащане повече от това което е изпълнено.

18. Възложителят има право да прехвърли договорното отношение с всичките права и задължения на друго предприятие от концерна EVN. Изпълнителят няма право, освен в случай на предварително писмено съгласие от Възложителя, да прехвърля договора както цяло така и частично на трети лица и/или да ангажира подизпълнители.

19. Всички спорове възникнали във връзка с тълкуването и изпълнението на договора ще бъдат решавани от страните в добронамерен тон чрез преговори, консултации и взаимноизгодни споразумения. Ако такива не бъдат постигнати, спорът ще бъде отнесен за разрешение от компетентния Районен, съответно Окръжен съд по седалището на Възложителя. В сила е материалното право на страната по съдебна регистрация на Възложителя, като се изключва прилагането на Конвенцията на ООН за договорите за международни продажби на стоки и нормите на международното частно право. Езикът на договора е официалният език на страната по съдебна регистрация на Възложителя.

20. Ако някои разпоредби от тези Общи условия на закупуване са, или станат изцяло или отчасти недействителни или неосъществими, то това няма да засегне валидността на останалите разпоредби. На мястото на недействителните или неосъществими разпоредби страните се споразумяват за уреждане на взаимоотношенията по такъв начин, който е възможно най-близък до онова, което страните, са цели чрез станалата недействителна или неосъществима разпоредба от сключеното споразумение.

(Издание Юли 2014)

Клауза за социална отговорност на дружествата от групата на EVN

Изпълнителят декларира, че е запознат със съдържанието на по-долу посочените клаузи за социална отговорност, които са в сила също и за дружествата от групата EVN, и ще спазва същите при извършването на доставки/услуги. Възложителят е в правото си по всяко време да проверява спазването на това задължение. В случай на нарушение Възложителят има право да изиска преговаряне с цел възстановяване на договорното състояние. Ако в рамките на един месец Изпълнителят не изпълни това изискване или ако установеният недостатък не бъде премахнат или отстранен в рамките на определения или двустранно между страните съгласуван срок, Възложителят е в правото си незабавно да прекрати договора. Същото важи и в случай, че Изпълнителят отказва или възпрепятства провеждането на такива проверки. Освен това Изпълнителят се задължава да обвърже с изпълнението на следните основни положения и принципи своите доставчици, както и подизпълнители.

1. Спазване на човешките права. От нашите Изпълнители и техните подизпълнители се очаква те да признават Всеобщата Харта за правата на човека на ООН, както и да гарантират, че те по никакъв начин не са замесени в нарушения на човешките права.

2. Липса на детски и принудителен труд. Нашите Изпълнители и техните подизпълнители при производството на продуктите си и при извършване на услугите си се задължават да не използват или допускат детски, принудителен или друг недобровolen труд съгл. Конвенциите на Международната Организация на Труда (ILO).

3. Липса на дискриминация или тормоз на работното място. Към всеки сътрудник следва да бъде подхождано с уважение и достойнство. Нито един сътрудник не трябва да бъде физически, психически, сексуално или словесно тормозен, дискриминиран или да бъде злоупотребявано с него поради неговата полова принадлежност, раса, религия, възраст, произход, увреждане, сексуална или политическа ориентация, мироглед.

4. Безопасни и здравословни условия на труд на работното място. Трябва да се гарантира, че нашите Изпълнители и техните подизпълнители гарантират на сътрудниците си безопасни и здравословни условия на труд, като спазват прилаганите за това закони и правилници. Трябва да се предостави свободен достъп до питейна вода, санитарни помещения, съответната пожарна защита, осветление, вентилация и ако е необходимо - подходящите лични предпазни средства. Сътрудниците се обучават да използват коректно личните предпазни средства и да познават общите разпоредби за сигурност.

5. Трудово- и социално правни разпоредби. При изпълнение на поръчки нашите Изпълнители и техните подизпълнители са задължени да спазват валидните за съответната страна на изпълнение трудово- и социално правни разпоредби.

6. Прозрачност на работното време и възнаграждението. Работното време трябва да бъде в съответствие с приложимите закони. Сътрудниците на нашите Изпълнители и техните подизпълнители трябва да имат трудови договори, в които да е фиксирано работното време и възнаграждението.

7. Защита на околната среда. Ние очакваме от нашите Изпълнители и техните подизпълнители в рамките на тяхната предприемаческа дейност да спазват приложимите закони, подзаконови нормативни актове и правилници за опазване на околната среда и при предоставяне на услуги/ доставки съответно да преценяват икономическите, екологичните и социалните аспекти и по този начин да вземат предвид принципите на устойчивото развитие.

8. Намаляване на използването на ресурси, отделяне на отпадъци и емисии. Постоянното подобряване на ефективното използване на ресурсите е важна съставна част на управлението и фирменото ръководство. Нашите Изпълнители и техните подизпълнители трябва да минимизират отделянето на отпадъци от всякакъв вид, както и отделяне на всички емисии във въздуха, водата или почвата.

9. Високи етични стандарти. Ние очакваме от нашите Изпълнители и техните подизпълнители да демонстрират високи стандарти на фирмена етика, да спазват съответните национални закони (особено трудовоправните и картелните разпоредби, както и разпоредбите за защита на конкуренцията и правата на потребителите) и по никакъв начин да не се въвличат или да участват в корупционни схеми, лъжа или изнудване.

10. Прозрачни бизнес отношения. Нашите Изпълнители и техните подизпълнители не трябва нито да предлагат нито да изискват, нито да гарантират, нито да приемат подаръци, плащания или други предимства от подобен род или облаги, които може да са предназначени да подтикнат дадено лице да наруши задълженията си.

11. Право за провеждане на събрания и стачки. Работниците и служителите на нашите Изпълнители и техните подизпълнители трябва да имат възможност в рамките на законните разпоредби на страната, в която те работят, да участват в събрания и стачки, без да се страхуват от последствия.